

部品名称と器具の取付方法

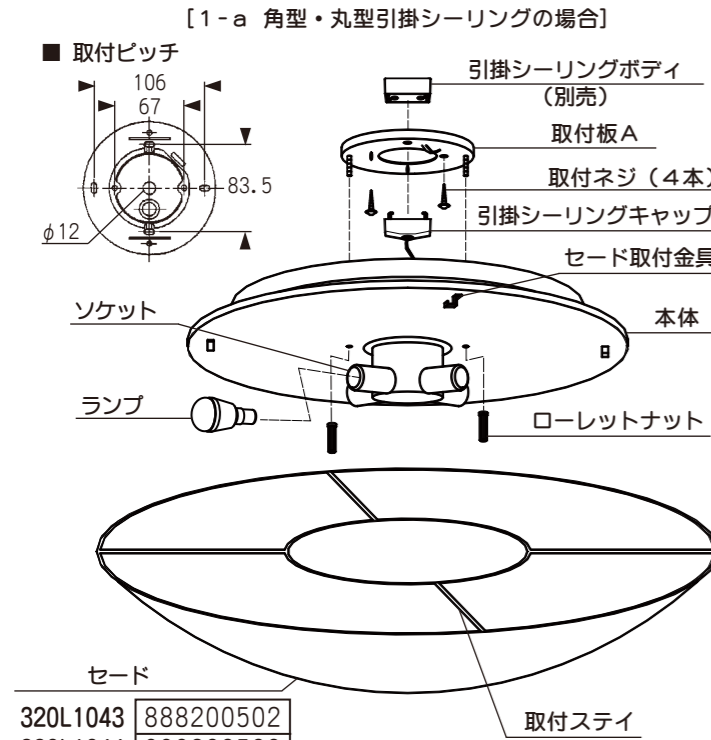
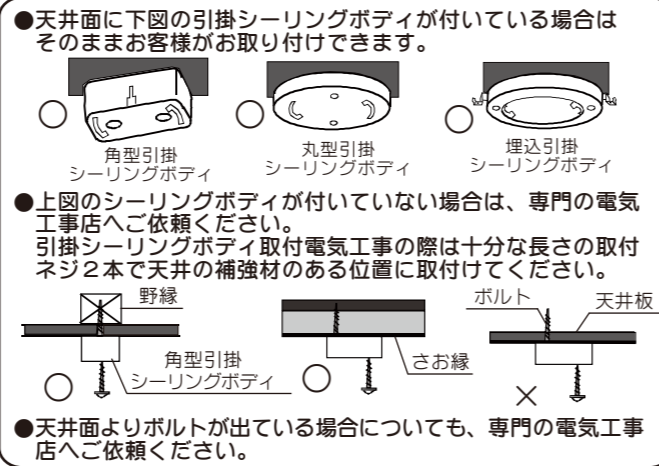
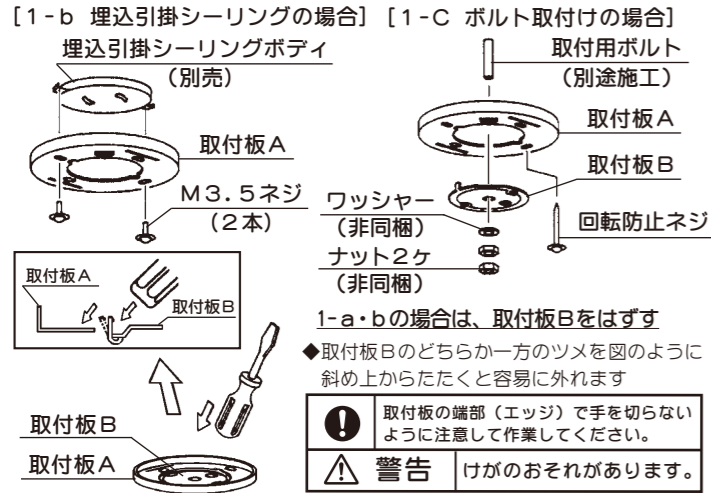

- 1-a.<天井に角型・丸型引掛シーリングボディがついている場合> 取付板Aを付属の取付ネジ(4本)で補強材のある位置にしっかりと取付けてください。
- 1-b.<天井に埋込引掛シーリングボディがついている場合> 取付板Aを埋込引掛シーリングボディの金具に付属の取付ネジ(M3.5×2本)で確実に取り付けてください。
- 1-c.<ボルト取付けの場合> 取付板Aと取付板Bを合わせて、ワッシャー・ナット(2ヶ)で取り付けてください。
※必ずダブルナットを施してください。
※回転防止のため、ネジ(1本)で固定してください。
- 2. 引掛シーリングボディに引掛シーリングキャップを差し込みひねってください。
- 3. 取付板Aに本体をかぶせ、ローレットナット(2本)で締め上げ、確実に固定してください。
- 4. ランプをソケットにねじ込みます。器具に表示されている種類およびワット数のものをご使用ください。
- 5. セード裏側の取付ステイをセード取付金具に引っ掛けてセードを取り付けてください。
※4ヶ所のセード取付金具に全ての取付ステイが引っ掛かっていることをご確認ください。

施工時のご注意

- 温度の高くなる場所や湿気の多い場所・水のかかるような場所にはご使用にならないでください。
- ガラス部分を強くねじらないでください。破損の原因となります。

■ 取付ステイ断面図

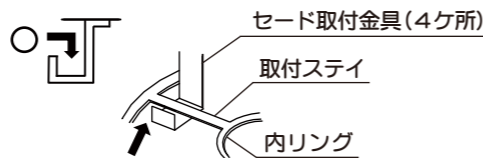

定格表

カタログ番号	色	型番	使用電圧	消費電力	適合ランプ	質量
320L1043	—	60LK-01K2-50	100V	41W	E17 LED電球 LDA8L×5	3.8kg
320L1044	—	60LK-01K2-40	100V	32.8W	E17 LED電球 LDA8L×4	3.7kg

本品の規格および外観は改良のため予告なしに変更することがありますので、ご了承ください。 2206C

■ LED電球の対応

- LED電球は下記メーカーのランプを推奨しております。
パナソニック製：LDA8L-D-G-E17/S/Z6A/1K
- 電球の種類によって、発光部の位置、光イメージが変化します。
- 極端に形状の違うランプや、器具に干渉するランプは使用しないでください。
- ご使用にあたってはLED電球の取扱説明書や注意書に従ってください。

取扱説明書

お客様へ

このたびは、YAMAGIWAの照明器具をお買上げくださり誠にありがとうございます。ご使用前によくお読みのうえ、正しくお使いください。必ず保管してください。



目次

- 1ページ : 照明器具取付(施工)についての安全上のご注意
- 2ページ : 照明器具ご使用についての安全上のご注意
- 3ページ : 保守とお手入れ、アフターサービスのお問合せ
- 4ページ : 部品名称と器具の取付方法、定格表

保管用
取説No. 60L013A3
ご不明な点がありましたら
販売店にご相談ください。

照明器具取付(施工)についての安全上のご注意







警告	
!	<p>火災のおそれがあります</p> <ul style="list-style-type: none"> ◇電源接続の際は取扱説明書の取付方法にしたがって確実に行ってください。 ◇電源配線はランプ表面にふれないように取付けてください。
	<p>落下によるけがのおそれがあります</p> <ul style="list-style-type: none"> ◇取付けは取扱説明書の取付方法にしたがって確実に行ってください。 ◇器具の取付けは取付ける天井の強度を確認し、質量に耐える所に確実に行ってください。強度が不足している場合は、補強工事をしてから取付けてください。
	<p>感電のおそれがあります</p> <ul style="list-style-type: none"> ◇工事が完了するまでは必ず電源を切っておいてください。 ◇ランプの取付けの際には必ず電源を切ってください。
!	<p>火災のおそれがあります</p> <ul style="list-style-type: none"> ◇器具に表示されている以外のランプを取付けしないでください。
⊘	<p>落下によるけがのおそれがあります</p> <ul style="list-style-type: none"> ◇傾斜した天井や船底天井、及び取付け部のまわりに極端な突出部のある天井に器具を取付けしないでください。

注意	
	<ul style="list-style-type: none"> ◇電気工事は電気工事店(有資格者)におまかせください。一般の方の工事は法律で禁止されています。 ◇器具取付けの際に天井の化粧板が厚くて同梱のネジでは十分締め付けられない場合には、同じ径の長いネジをご使用ください。器具落下によるけがの原因となることがあります。 ◇器具取付けの際に、壁紙・クロス貼りの接着剤等が十分乾燥してから器具を取付けてください。メッキや塗装等の変色や、さびの原因となります。 ◇この器具は屋内使用器具ですが、風呂場等の湿気や水気の多い場所では使用出来ません。屋外では使用しないでください。感電・火災の原因となります。 ◇器具に表示された定格電圧以外の電圧で使用しないでください。定格電圧を超えた電圧でご使用になりますと火災の原因となります。 ◇取付けた器具を無理に回転させたり、引っ張ったり、振動や衝撃を加えたりしないでください。器具落下によるけがの原因となることがあります。 ◇グローブ、セード及びランプの着脱は両手で静かに扱い、取付けは確実に行ってください。落下によるけがの原因となります。 ◇振動や衝撃のあるところでは使用しないでください。不点灯、短寿命、落下の原因となることがあります。



お願い
電気工事店様へ
工事が終わりましたらこの取扱説明書を必ずお客様へお渡しください。

照明器具ご使用についての安全上のご注意

警告

	<p>火災のおそれがあります</p> <p>◇器具を布・紙等でおおったりしないでください。 又カーテン・揮発物等の燃えやすいものに近づけないでください。 ◇器具に表示されている以外のランプを使用しないでください。</p>	
	<p>感電・火災のおそれがあります</p> <p>◇器具及び部品の改造をしないでください。 ◇器具のすきまに、異物（金属類や燃えやすい物等）を差し込まないでください。</p>	
	<p>感電・火災のおそれがあります</p> <p>◇異常時（煙が出たり、変な臭いがする等）には、速やかに電源を切ってお買上げの販売店にご相談ください。</p>	
	<p>感電のおそれがあります</p> <p>◇ランプの交換や器具のお手入れの際には必ず電源を切ってください。</p>	

注意

<p>◇照明器具には寿命があります。設置後およそ8～10年経過しますと外観に異常が無くとも内部の劣化は進行しています。3～5年に1回は、電気工事店等の専門家による点検を実施していただき、不具合がありましたら交換ください。（使用条件、使用環境で異なりますが、一般に照明器具の寿命の目安は10年です。）</p> <p>◇周囲温度が高い場合、点灯時間が長い場合は寿命が短くなります。</p> <p>◇器具に水をかけたり、水の中につけて洗わないでください。 感電や火災の原因となることがあります。</p> <p>◇器具の下に温度の高くなるストーブや、発熱体を置かないようにしてください。 器具の変形や火災の原因となることがあります。</p> <p>◇器具の保守・お手入れ等で、無理に器具を、回転させたり、引っ張ったり、振動や衝撃を加えたりしないでください。器具の落下によるけがの原因となることがあります。</p> <p>◇グローブ、セード及びランプの着脱は、両手で静かに扱い、取付けは、確実に行ってください。 落下によるけがの原因となることがあります。</p> <p>◇明るく安全に使用していただくために、器具を定期的に（6ヶ月に1回程度）清掃、点検してください。 器具のネジや部品のゆるみがないか、損傷、脱落がないかお調べください。</p>	 
---	---

お願い

<ul style="list-style-type: none"> ぬれた手で器具にさわらないでください。 点灯中及び消灯直後のランプにさわらないでください。やけどをする場合があります。 ガラス・陶磁器類はこわれやすい材料です。お取扱いの際には両手で静かに行ってください。 器具のお手入れの際に、ガソリンやシンナー、ベンジン等の揮発物でふいたり、殺虫剤をかけたりしないでください。変色・破損の原因となります。汚れがひどい場合は、やわらかい布を中性洗剤に浸し、よくしぼってふきとり、乾いたやわらかい布で仕上げてください。
--

・お読みになりましたら、この取扱説明書はいつでも見られるところに大切に保管してください。

シリーズ商品の紹介

” La Foglia ” DESIGN 榎本文夫

和風を新しい角度からとらえた、自由で軽快なフォルム。そして、乱れ柄に糸を梳きこんだ手梳き和紙による個性的な表情が魅力的でモダンな和風照明のシリーズです。

保守とお手入れについて

- ランプが点灯しない場合は次のことをご確認ください。
 - ・スイッチが入っているか？
 - ・ランプがソケットにきっちりねじ込まれているか？
 - ・ランプが切れていないか？
- 器具に殺虫剤をかけたり、シンナーやベンジンなどの揮発性のあるもので拭いたりしないでください。変質・変色の原因になります。
- 器具がよごれた場合は水でしめらせた柔らかい布をよくしぼって拭いてください。金属みがき・サンドペーパー等は器具をいためます。
- 明るく安全に使用していただくために、器具を定期的に（6ヶ月に1回程度）清掃、点検を行ってください。
- 木・布・紙のセードは乾いた布でほこりをはらってください。
- グローブやセードの着脱は両手で静かに扱ってください。



アフターサービスのお問合せ



商品に関するご相談及びお問合せは、器具本体の表示に書いてある型番をご確認のうえ、お買上げいただきました販売店・工事店へご連絡ください。部品についてのお問合せは「部品名称」のイラストをご参照ください。

お客様相談窓口

弊社ホームページのお問合せフォームよりご相談ください。

<https://www.yamagiwa.co.jp/contact/>

※ お電話によるお問合せは承っておりません。

