

部品名称

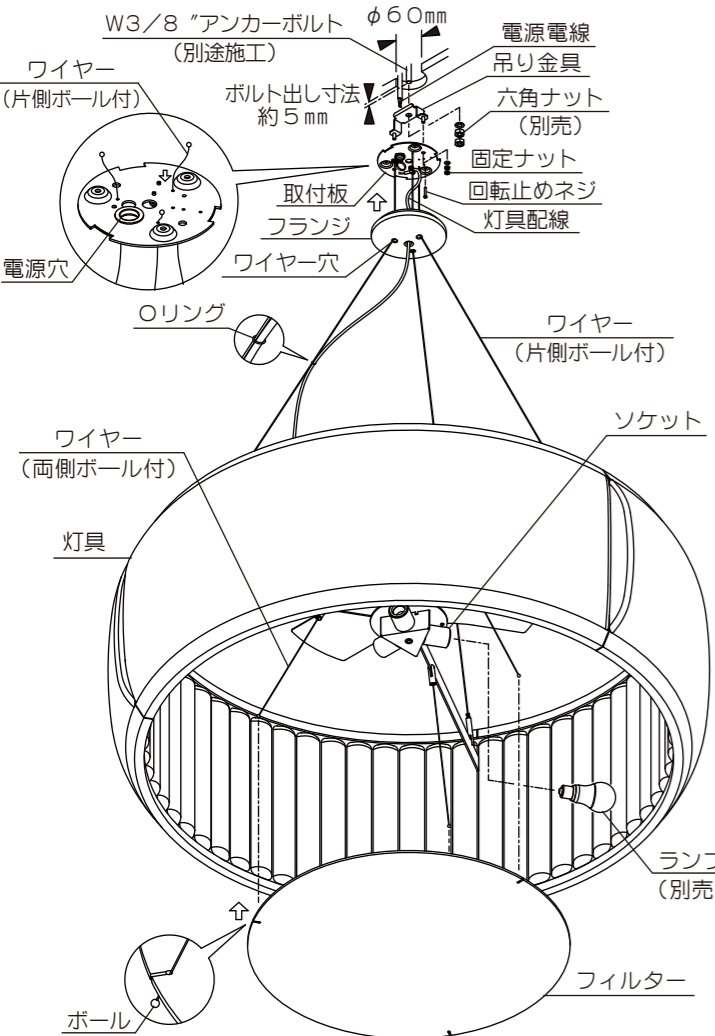

■ 図1

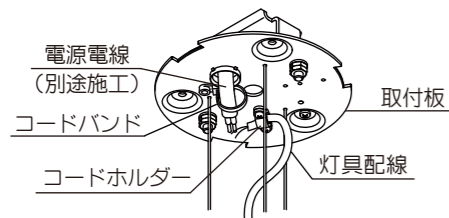

■ 図2

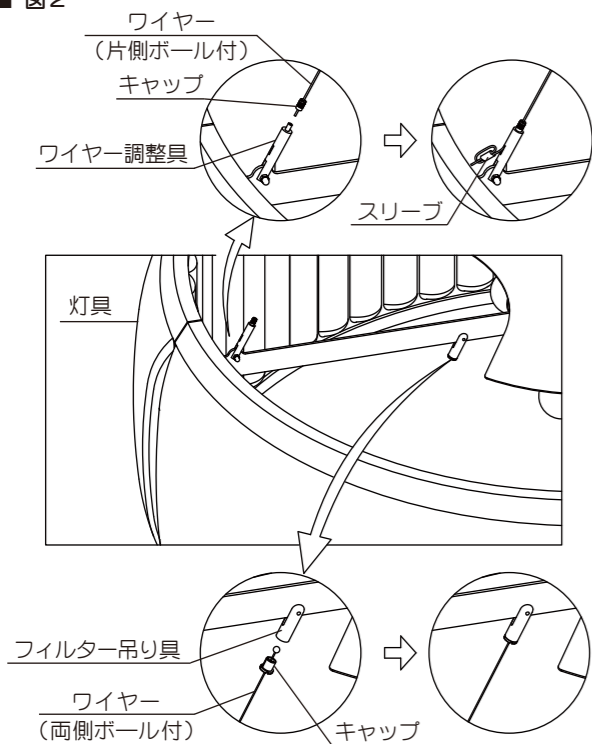

取付方法

●取付部の強度は器具質量に十分耐えることを確認してください。

●この器具は天井面取付専用器具です。
壁面や傾斜した天井には取付できません。

- W3/8 "アンカーボルト (別途施工) を左図のように天井面より5mm出しておいてください。天井面の切込みはφ60±2mmにしておいてください。
- アンカーボルトに吊り金具をセットし、六角ナット (別売) で確実に固定してください。
- 付属のワイヤー (片側ボール付) を取付板の裏面からワイヤー穴に3本とも通し、ボールが取付板にあたるまで通してください。
※凸の方が天井面になります。
- ワイヤーを通した取付板を吊り金具にセットし、固定ナットで確実に固定してください。
さらに回転止めネジを天井面にねじ込み、取付板が回らないようにしてください。
電源電線を取付板の電源穴に通し、引き込んでおいてください。
- 3本のワイヤーをフランジのワイヤー穴に通し、灯具のワイヤー調整具のキャップをゆるめて差し込み、灯具を仮吊りしてください。
※このときシール表示位置のワイヤーにリングを通しておいてください。
※ワイヤーを通した後、ワイヤー調整具のキャップを締めてください。(図2)
- 灯具配線をワイヤーに沿わせ、リングに通し、フランジ中央の穴から入線してください。その後、取付板のコードホルダーに灯具配線を通しておいてください。
- 【重要】電源電線と灯具配線を結線してください。結線後、コードバンドおよびコードホルダーで確実に固定してください。(図1)
- フランジ内側3ヶ所のツメ位置と取付板の切り欠き部の位置を合わせ、パチンと音がするまでフランジを押し上げてください。
- ワイヤー調整具のキャップをはずすとワイヤーの調整が可能になります。【重要】灯具の高さが決定したら余ったワイヤーを灯具付近で付属のスリーブに通し、専用工具で確実にカシメて落下防止としてください。(図2)
※落下防止処置をしないと灯具に想定外の荷重がかかった場合、ワイヤー調整具からワイヤーが抜け、器具が落下するおそれがあります。
- ランプ (別売) をソケットに確実にねじ込んでください。器具に表示されている種類およびワット数のものをご使用ください。
- フィルター吊り具のキャップに付属のワイヤー (両側ボール付) をセットし、キャップを締め付けて確実に固定してください。(図2)
- フィルターの切り欠き部3ヶ所にワイヤーを通し、ボールが掛かるように取り付けます。

施工時のご注意

- この器具は屋内にご使用いただける天井面取付専用器具です。
- 温度の高くなる場所や湿気の多い場所・水のかかるような場所にはご使用にならないでください。

LED電球 (別売) 使用上のご注意

- LED電球は製造メーカーによって発光部位置、光イメージが変化します。また極端に形状の違うランプや器具に干渉するランプは使用しないでください。
- ご使用にあたってはLED電球の取扱説明書や注意に従ってください。
- 調光の対応はLED電球の取扱説明書や注意に従ってください。

取扱説明書

お客様へ

このたびは、YAMAGIWAの照明器具をお買い上げくださり誠にありがとうございます。ご使用前によくお読みのうえ、正しくお使いください。必ず保管してください。



目次	
1ページ	: 照明器具取付 (施工) についての安全上のご注意
2ページ	: 照明器具ご使用についての安全上のご注意
3ページ	: 定格表、保守とお手入れ、アフターサービスのお問い合わせ
4ページ	: 部品名称、取付方法

保管用
取説No.V3F004A5

ご不明な点がございましたら販売店にご相談ください。

照明器具取付 (施工) についての安全上のご注意

警告	
!	火災のおそれがあります ◇電源接続の際は取扱説明書の取付方法にしたがって確実に行ってください。 ◇電源配線はランプ表面にふれないように取付けてください。
	落下によるけがのおそれがあります ◇取付けは取扱説明書の取付方法にしたがって確実に行ってください。 ◇器具の取付けは取付ける天井の強度を確認し、質量に耐える所に確実に行ってください。 強度が不足している場合は、補強工事をしてから取付けてください。
	感電のおそれがあります ◇工事が完了するまでは必ず電源を切っておいてください。 ◇ランプの取付けの際には必ず電源を切ってください。
⚠	火災のおそれがあります ◇器具に表示されている以外のランプを取付けしないでください。
⊘	落下によるけがのおそれがあります ◇取付け部のまわりに極端な突出部のある天井に器具を取付けしないでください。

注意







- ◇電気工事は電気工事店 (有資格者) におまかせください。一般の方の工事は法律で禁止されています。
- ◇器具取付けの際に、天井の化粧板が厚くて同梱のネジでは十分締め付けられない場合には、同じ径の長いネジをご使用ください。器具落下によるけがの原因となることがあります。
- ◇この器具は屋内使用器具ですが、風呂場等の湿気や水気の多い場所では使用出来ません。屋外では使用しないでください。感電・火災の原因となります。
- ◇器具に表示された定格電圧以外の電圧で使用しないでください。定格電圧を超えた電圧でご使用になりますと火災の原因となります。
- ◇調光器に対応していない器具は、調光器を使用しないでください。火災の原因となります。
- ◇取付けた器具を無理に回転させたり、引っ張ったり、振動や衝撃を加えたりしないでください。器具落下によるけがの原因となることがあります。
- ◇グローブ、セード及びランプの着脱は、両手で静かに扱い、取付けは、確実に行ってください。落下によるけがの原因となります。
- ◇振動や衝撃のあるところでは使用しないでください。不点灯、短寿命、落下の原因となることがあります。

お願い



電気工事店様へ
工事が終わりましたらこの取扱説明書を必ずお客様へお渡しください。

照明器具ご使用についての安全上のご注意

警告

	<p>火災のおそれがあります</p> <p>◇器具を布・紙等でおおったりしないでください。又カーテン・揮発物等の燃えやすいものに近づけないでください。</p> <p>◇器具に表示されている以外のランプを使用しないでください。</p>	
	<p>感電・火災のおそれがあります</p> <p>◇器具及び部品の改造をしないでください。</p> <p>◇器具のすきまに、異物（金属類や燃えやすい物等）を差し込まないでください。</p>	 
	<p>感電・火災のおそれがあります</p> <p>◇異常時（煙が出たり、変な臭いがする等）には、速やかに電源を切ってお買上げの販売店にご相談ください。</p>	
	<p>感電のおそれがあります</p> <p>◇ランプの交換や器具のお手入れの際には必ず電源を切ってください。</p>	

注意

<p>◇照明器具には寿命があります。設置後およそ8～10年経過しますと外観に異常が無くても内部の劣化は進行しています。3～5年に1回は、電気工事店等の専門家による点検を実施していただき、不具合がありましたら交換ください。（使用条件、使用環境で異なりますが、一般に照明器具の寿命の目安は10年です。）</p> <p>◇周囲温度が高い場合、点灯時間が長い場合は寿命が短くなります。</p> <p>◇器具に水をかけたり、水の中につけて洗わないでください。</p> <p>感電や火災の原因となることがあります。</p> <p>◇器具の下に温度の高くなるストーブや発熱体を置かないようにしてください。</p> <p>器具の変形や火災の原因となることがあります。</p> <p>◇点灯中及び消灯直後のランプにさわらないでください。やけどの原因となります。</p> <p>◇器具の保守・お手入れ等で、無理に器具を回転させたり、引っ張ったり、振動や衝撃を加えたりしないでください。器具落下によるけがの原因となることがあります。</p> <p>◇グローブ、セード及びランプの着脱は両手で静かに扱い、取付けは確実に行ってください。落下によるけがの原因となります。</p> <p>◇明るく安全に使用していただくために、器具を定期的に（6ヶ月に1回程度）清掃、点検してください。</p> <ul style="list-style-type: none"> 器具のネジや部品のゆるみがないか、損傷、脱落、コードの痛みがないかお調べください。 	 
--	--

お願い

<ul style="list-style-type: none"> ぬれた手で器具にさわらないでください。 ガラス・陶磁器類は、こわれやすい材料です。お取扱いの際には、両手で静かに行ってください。 器具のお手入れの際に、ガンリンやシンナー、ベンジン等の揮発物でふいたり、殺虫剤をかけたりしないでください。変色・破損の原因となります。汚れがひどい場合は、やわらかい布を中性洗剤に浸し、よくしぼってふきとり、乾いたらやわらかい布で仕上げてください。 お読みになりましたらこの取扱説明書はいつでも見られる所に大切に保存してください。
--

定格表

カタログ番号	色	型番	使用電圧 周波数	ランプ電力	適合ランプ	質量
131F-214	G H L X ライトグレー 錆色 サンドベージュ ダークグレー	V3FD-01Z9-3	G H L X 100V 50/60Hz	42W	E26 LEDランプ 電球色 (LDA14Lタイプ×3)	ランプ別 2.0kg
131F-215	G H L X ライトグレー 錆色 サンドベージュ ダークグレー	V3FD-02Z6-3	G H L X 100V 50/60Hz	42W	E26 LEDランプ 電球色 (LDA14Lタイプ×3)	ランプ別 1.7kg

※本品の規格および外観は改良のため予告なしに変更することがありますので、ご了承ください。 2205E

保守とお手入れについて

- ランプが点灯しない場合は次のことをご確認ください。
 - ・スイッチが入っているか？
 - ・ランプがソケットにきっちりねじ込まれているか？
 - ・ランプが切れていないか？
- 器具に殺虫剤をかけたり、シンナーやベンジンなどの揮発性のあるもので拭いたりしないでください。変質・変色の原因になります。
- ランプの交換は器具に表示されている種類およびワット数のものをご使用ください。
- 木・布・紙のセードは乾いた布でほこりはらってください。
- ランプ交換やお手入れの際には必ず電源を切ってください。感電の危険があります。異常時（煙が出たり、変な臭いがする等）には、速やかに電源を切ってお買上げの販売店にご相談ください。
- 明るく安全に使用していただくために、器具を定期的に（6ヶ月に1回程度）清掃、点検してください。



アフターサービスのお問合せ



商品に関するご相談及びお問合せは、器具本体の表示に書いてある型番をご確認のうえ、お買上げいただきました販売店・工事店へご連絡ください。部品についてのお問合せは「部品名称」のイラストをご参照ください。

お客様相談窓口

弊社ホームページのお問合せフォームより
ご相談ください。

<https://www.yamagiwa.co.jp/contact/>

※お電話によるお問合せは承っておりません。

