

取付手順と略図

- !** 必ず電源が切っていることを確認して作業を開始してください。
! 取付部の強度が器具重量に十分耐えられるところに取付けてください。
警告 取り付けは必ず二人以上、電気工事有資格者で行ってください。

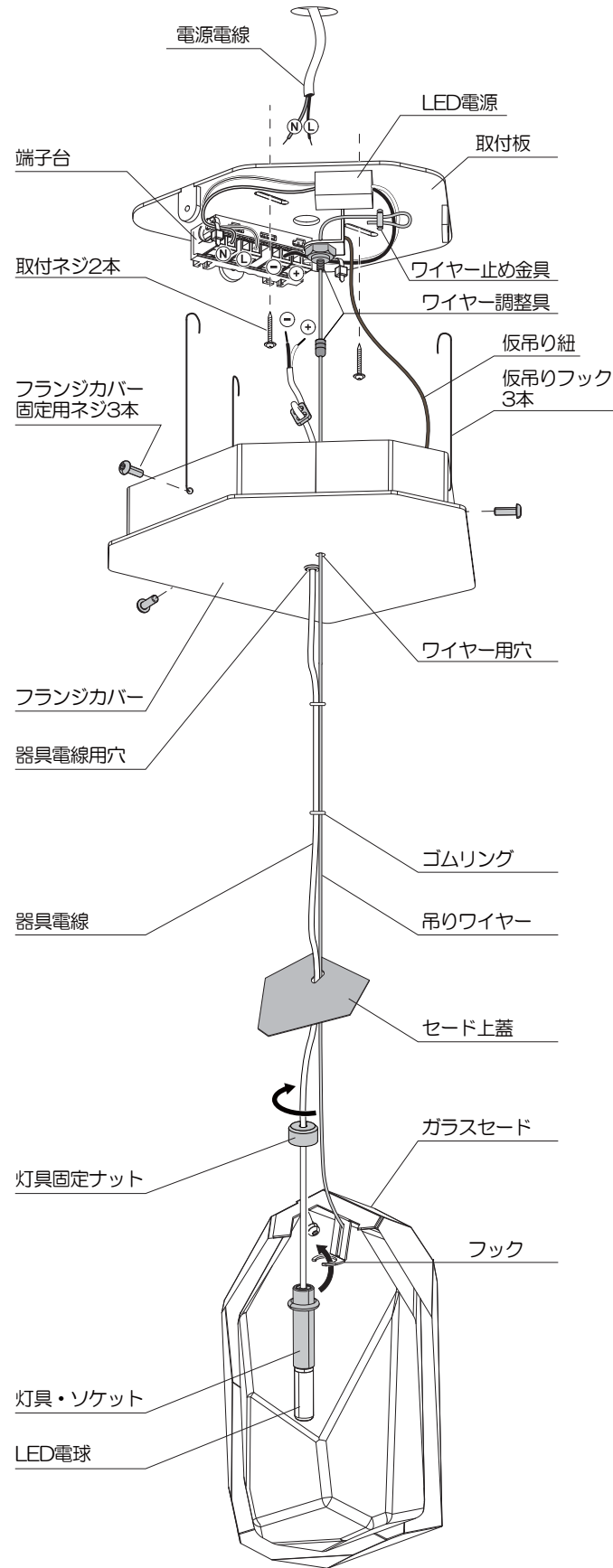

【取付板の設置】

- ① 付属の六角レンチでフランジカバーを固定しているネジを外します。
- ② 付属の取付用ネジで取付板を下地のあるところにしっかり取り付け、電源電線を一次側の接続端子に接続します。

! ※「一次側」および「L・N」の表示を確認し、確実に接続してください。誤って二次側に接続すると故障の原因になります。

【ガラスセード吊上げの前に・下準備】

- ※平らな安全な場所で行ってください。
- ③ 灯具の吊りワイヤーと器具電線をガラスセードの上蓋に通しておきます。
 - ④ 吊ワイヤーと器具電線をゴムリングに通します。
 - ⑤ ソケットにランプを装着します。ランプのピンは曲がりやすいので、ソケットの穴に対しまっすぐにさしてください。
 - ⑥ 事前に灯具の固定ナットを外し、ガラスセード内のフックに下側から差し込み、固定ナットで確実に締めこみ固定します。
 - ⑦ セード上蓋をガラスにのせます。のせた後、ゴムリングを上からおろし、上蓋をおさえてください。(図1を参照)

【ガラスセードの吊り下げ】

- ⑧ フランジカバーを仮吊り紐で取付板に仮吊り状態にし、作業をすすめてください。
※仮吊りフック(3本)も同梱されていますが、状況に応じてお使いください。
- ⑨ ガラスを持ち上げ、吊りワイヤーと器具電線を仮吊り状態のフランジカバーの穴にそれぞれ通します。
- ⑩ 吊りワイヤーをワイヤー調整具に通してガラスセードを吊り下げます。(図2を参照)

! ※ガラスの荷重は必ず吊りワイヤーにかけてください！

※吊りワイヤーは付属のワイヤー止め金具で抜け防止の端末処理を施してください。

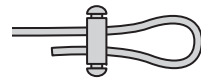

※器具電線は付属の二つ穴の樹脂片に通し、長さを調整してください。ガラスの荷重は電線にかからないようにしてください。



- ⑪ 器具電線を二次側の接続端子にそれぞれ接続します。(プラス赤・マイナス黒 シールを確認)

- ⑫ フランジカバーを固定用ネジで取付板に固定します。(仮吊りフックを用いて作業をすすめた場合は取りはずして別途保管ください)

【取付ピッチ】

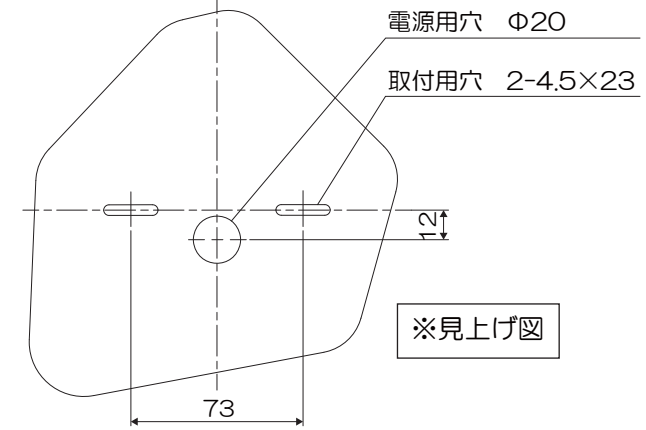

【セード上蓋おさえ】

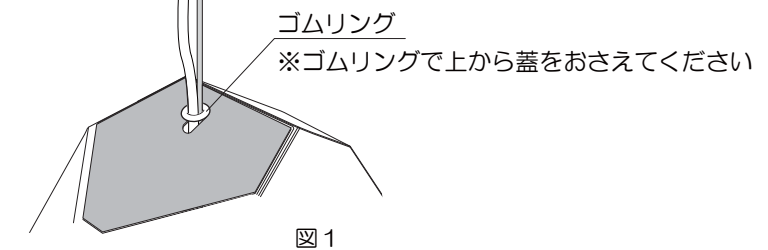

【ガラスセードの高さ調整】

※ワイヤー調整具のキャップを外し、高さの調整をしてください。
 ※器具の荷重は必ず吊りワイヤーにかけてください。電線にかけないようにしてください。







図2

定格表

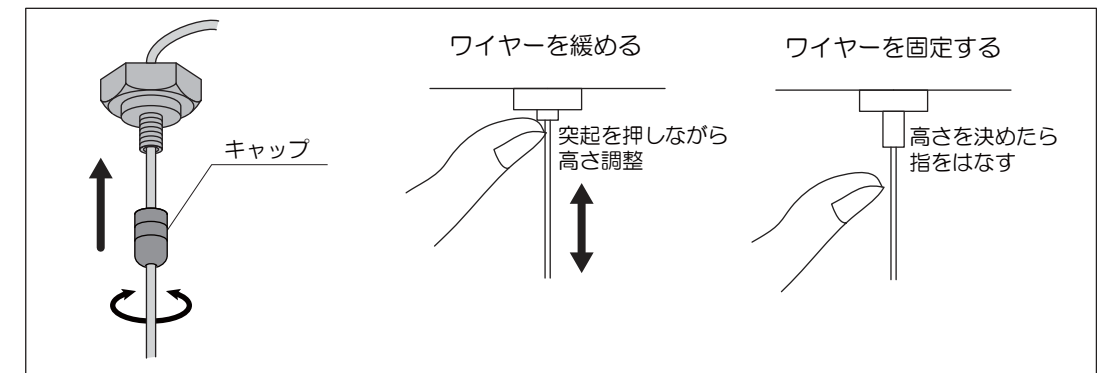
カタログNO.	型番	色種	使用電圧	消費電力	ランプ	質量
175F-424A	S7FG-04Z3-1A	ブルー	AC100V	2W	G4 LED電球 12V 2W×1	2kg
175F-424C	S7FG-04Z3-1C	クリア				
175F-424R	S7FG-04Z3-1R	レッド				
175F-424T	S7FG-04Z3-1T	アンバー				
175F-424W	S7FG-04Z3-1W	オパール				

照明器具ご使用についての安全上のご注意

警告

	<p>火災のおそれがあります</p> <ul style="list-style-type: none"> ◇器具を布・紙等でおおったりしないでください。 ◇揮発物等の燃えやすいものに近づけないでください。 ◇器具指定以外のランプを取付けないでください。 ◇器具と被照射面との距離指定がある器具は指定距離以上離して使用してください。
	<p>やけど・けがのおそれがあります</p> <ul style="list-style-type: none"> ◇点灯中および消灯直後のランプおよびその周辺はさわらないでください。 ◇可動部に指などを入れないでください。
	<p>感電・火災のおそれがあります</p> <ul style="list-style-type: none"> ◇器具及び部品の改造をしないでください。 ◇器具のすきまに、異物（金属類や燃えやすい物等）を差し込まないでください。 ◇ぬれた手で器具にさわらないでください。
	<p>感電・火災のおそれがあります</p> <ul style="list-style-type: none"> ◇異常時（煙が出たり、変な臭いがする等）には、速やかに電源を切ってお買い上げの販売店にご相談ください。 ◇器具のお手入れの際には必ず電源を切ってください。

注意

- ◇器具の近くに温度の高くなるストーブや発熱体を置かないようにしてください。器具の変形や火災の原因となります。
- ◇器具に水をかけたり、水の中につけて洗わないでください。感電・火災の原因となります。
- ◇器具を無理に回転させたり、振動や衝撃を加えたりしないでください。器具破損・落下の原因となります。
- ◇器具の可動範囲をこえて無理に操作しないでください。不備がありますと、器具破損・落下の原因となります。
- ◇器具の使用環境温度は5～35℃、湿度85%以下の環境でご使用ください。高温、高湿度の環境で使用すると火災の原因となります。
- ◇明るく安全に使用していただくために、器具を定期的に（6ヶ月に1回程度）清掃、点検してください。
 - ・器具のネジや部品のゆるみがないか、損傷、脱落、コードの痛みがないかお調べください。
 - ・プラグ付器具は、プラグやコンセントまわりのゴミやほこりを乾いたやわらかい布で取り除いてください。
- ◇3～5年に1回は、電気工事店等の専門家による点検を実施していただき、不具合がありましたら交換ください。
- ◇照明器具には寿命があります。設置後およそ8～10年経過しますと外観に異常が無くとも内部の劣化は進行しています。必ず点検・交換をしてください。
 - 点検せずに長時間使い続けると感電・火災・発熱・性能劣化のおそれがあります。
 - （使用条件は周囲温度30℃、1日10時間点灯、年間3,000時間点灯。JIS C8105-1解説による）
- ◇周囲温度が高い場合、連続点灯時間が長い場合は寿命が短くなります。

アフターサービスのお問合せ



商品に関するご相談及びお問合せは、器具本体の表示に書いてある型番をご確認のうえお買い上げいただきました販売店・工事店へご連絡ください。部品についてのお問合せは「部品名称」のイラストをご参照ください。

お客様相談窓口

弊社ホームページのお問合せフォームより
ご相談ください。
<https://www.yamagiwa.co.jp/contact/>

※ お電話によるお問合せは承っておりません。



取扱説明書 / CRYSTAL ROCK

LASVIT



このたびは、YAMAGIWAの照明器具をお買い上げくださり誠にありがとうございます。
この説明書をよくごらんの上、正しく取り付け、正しくご使用ください。
お読みになりましたら、この取扱説明書は大切に保管してください。
●電気工事は電気工事店（有資格者）におまかせください。一般の方の工事は法律で禁止されています。

目次

- 1 ページ：照明器具の取付（施工）についての安全上のご注意
 - 2～3 ページ：部品名称と取付方法、定格表。保守とお手入れ
 - 4 ページ：アフターサービスのお問い合わせ
- 照明器具ご使用についての安全上のご注意





保管用

取説No. S7F007A1

ご不明な点がありましたら
販売店にご相談ください。

照明器具の取付（施工）についての安全上のご注意

警告

	<p>火災のおそれがあります</p> <ul style="list-style-type: none"> ◇電源接続の際は、取扱説明書の取付方法にしたがって確実に行ってください。 ◇電気工事は電気設備技術基準及び内線規程にしたがって確実に行ってください。
	<p>落下によるけがのおそれがあります</p> <ul style="list-style-type: none"> ◇取付は取扱説明書の取付方法にしたがって確実に行ってください。 ◇器具の取付けは、取付場所の強度を確認し、質量に耐える所に確実に行ってください。強度が不足している場合は、補強工事をしてから取付けてください。
	<p>感電のおそれがあります</p> <ul style="list-style-type: none"> ◇工事が完了するまでは、必ず電源を切っておいてください。 ◇アース工事が必要な器具は電気設備基準及び内線規程にしたがって確実に行ってください。
	<p>火災のおそれがあります</p> <ul style="list-style-type: none"> ◇器具と被照射面との距離に指定のある器具は、指定距離より近くに取付けないでください。 ◇器具指定以外のランプを取付けないでください。
	<p>落下によるけがのおそれがあります</p> <ul style="list-style-type: none"> ◇不安定な場所や、振動、衝撃の多い場所では使用しないでください。 ◇取付部まわりに極端な突出部のある天井には取付けないでください。

注意

- ◇電気工事は電気工事店（有資格者）におまかせください。一般の方の工事は法律で禁止されています。
- ◇施工は取扱説明書にしたがい確実に行ってください。施工に不備があると落下・感電・火災の原因となります。
- ◇表示された電源電圧（定格電圧±6%）以外の電圧で使用しないでください。感電・火災の原因となります。
- ◇器具の使用環境温度は5～35℃、湿度85%以下の場所に設置してください。高温、高湿度の環境で使用すると火災の原因となります。
- ◇本製品は一般屋内用器具です。風呂場等の湿気や水気の多い場所では使用できません。屋外では使用できません。
- ◇器具を改造しないでください。落下・感電・火災の原因となります。
- ◇調光器に対応していない器具は調光器を使用しないでください。

お願い

電気工事店様へ…工事が終わりましたら、この取扱説明書を、必ずお客様へお渡しください。