

お客様へ

このたびは、FLOSの照明器具をお買上げくださり誠にありがとうございます。  
ご使用前によくお読みの上、正しく安全にお使いください。この取扱説明書は大切に保管してください。

## 安全上のご注意 必ずお守りください

■お使いになる人や他の人への危害、財産への損害を未然に防ぐため、必ずお守りいただくことを説明しています。

・誤った取扱をした場合に生じる危険とその程度を、次の区分で説明しています。

・本文中や本体につかわれている図記号の意味は次のとおりです。





 **警告** 死亡や重症を負うおそれがある内容です。





 してはいけない内容です。

 **注意** 障害を負うことや、財産の損害が発生するおそれがある内容です。







 実行しなくてはならない内容です。





### 警告

-  ◇不安定な場所で使用しない  
倒れたり落ちたりして、火災、けがのおそれがあります。
-  ◇器具を布、紙等で覆ったり、揮発性物質に近づけない  
火災の原因となります。
-  ◇器具をカーテン等燃えやすいものに触れないようにする  
火災の原因となります。
-  ◇電源プラグを抜く時は、ACアダプタまたは電源プラグを持って抜く  
電源コードを引っ張ると感電、ショート、火災のおそれがあります。

-  ◇電源コードに重たいものを載せたり、電熱具等に近づけない  
コードが傷み感電、ショート、火災のおそれがあります。
-  ◇ランプの交換や器具のお手入れの際は電源を切る  
感電の原因となります。
-  ◇器具を改造したり、部品交換をしない  
感電、火災のおそれがあります。
-  ◇異常時(煙がでたり変な臭いがする等)には、速やかに電源を切る  
異常事態が収まったことを確認し、お買上げの販売店にご相談ください。

### 注意

-  ◇この器具は屋内用器具です。屋外では使用しない  
感電、火災の原因となります。
-  ◇浴場やサウナ等高温多湿な場所では使用しない  
器具短寿命、感電、火災の原因となります。
-  ◇点灯中および消灯直後の光源近傍に触れない  
火傷の原因となります。
-  ◇ぬれた手で電源プラグを持たない  
感電の原因となります。
-  ◇器具に水をかけたり、水につけて洗わない  
感電、火災の原因となります。
-  ◇器具に殺虫剤などをかけたり、シンナーなどで拭かない  
器具の変形や短寿命の原因となります。
-  ◇可動部分のある器具は、可動範囲以上に無理に動かさない  
器具の故障、短寿命の原因となります。

-  ◇調光器付き器具や調光器に対応していない器具は、外部調光器を使用しない  
火災の原因となります。
-  ◇グローブ、セードおよびランプ等の取付は、両手で静かに扱い、確実に行う  
落下によるけがの原因となります。
-  ◇この器具は、常温(5℃~30℃)で使用する  
感電、火災、短寿命の原因となります。
-  ◇明るく安全に使用していただくために、器具を定期的に(1年に1回以上)清掃、点検をする  
器具のネジや部品のゆるみがないか、損傷、脱落、コードの傷みがないかお調べください。  
プラグやコンセント回りのゴミやほこりは、乾いたやわらかい布でよく拭いて取り除いてください。  
発火や火災の原因となります。
-  ◇照明器具には寿命があります。およそ8~10年経過しますと外観に異常が無くても内部の劣化は進行しています。必ず点検・交換をする  
点検せずに長時間使い続けると感電・火災・発熱・性能劣化のおそれがあります。

## 部品名称と組立方法

※図は器具の一部を省略、簡略化したものです。

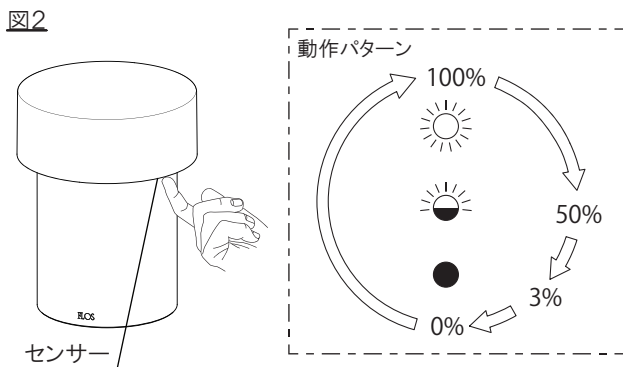
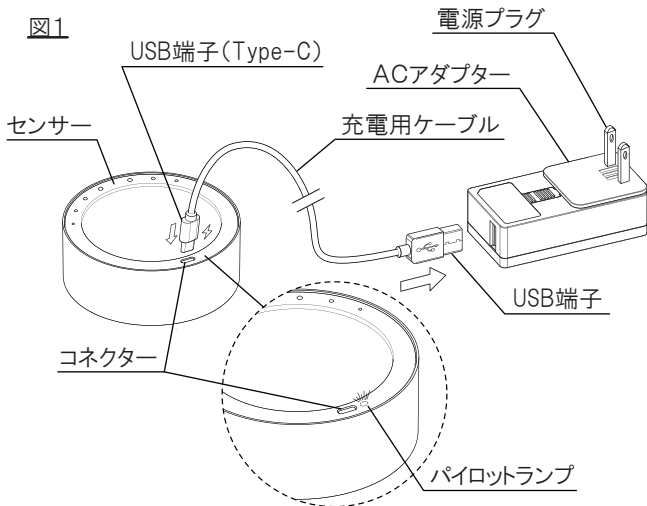
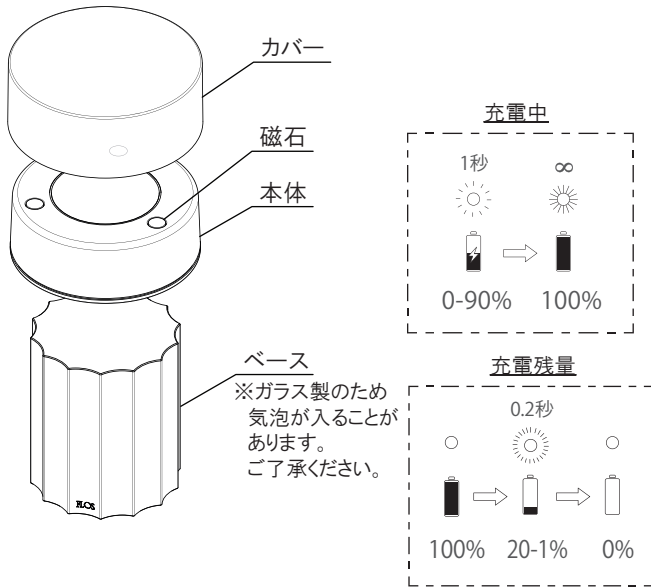

- ◇ 充電電池は一般家庭ごみとして廃棄しないでください。
- ◇ 不要となりましたら充電電池はリサイクル協力店にお渡しいただくか、各自治体の処理(小型家電回収)方法に従ってください。

## 定格表

名称	色種	定格電圧 周波数	消費電力	光源	質量
LAST ORDER FLUTED	・COPPER ・GREEN ・CHROME ・GOLD	AC100V 50/60Hz	2.5W	LED 2.5W 2700K 109lm (交換不可)	1.8kg

本品の規格および外観は改良のため予告なしに変更することがあります。あらかじめご了承ください。

2021/01/21

1. 床、テーブル等の安定した場所でご使用ください。

2. 充電電池は「休止モード」で出荷しています。

ご使用になる前に本体の充電を行なってください。(図1)

a) 充電用ケーブルのUSB端子をACアダプターに差し込む。

b) ACアダプターをコンセントに差し込む。

c) USB端子(Type-C)を本体下面のコネクターに差し込む。

充電完了後、逆の手順でケーブルとACアダプターを取り外してください。

※電源プラグを抜くときはコードを引っ張らずに必ずACアダプターを持って抜いてください。

※充電状態は本体下面のパイロットランプの点滅パターンで確認することができます。

3. 本体の磁石でカバーを固定し、ベースにセットしてください。

4. 本体下面のセンサーに触れると点灯します。(図2)

・センサーに短く触れる・・・点灯(明るさ3段階)・消灯

・センサーに長く触れる・・・3%点灯

※消灯またはどの明るさで点灯中でも、3秒以上触れ続けると明るさが3%に切り替わります。

5. 点灯時間は100%の明るさで約6時間です。

明るさを3%に変えることで24時間点灯も可能です。

本体の充電量が少なくなると、パイロットランプが点滅してお知らせします。(図1)

点滅をはじめましたら、早めの充電をお願いします。

※充電は約3時間程度で完了します。

## 使用時のご注意

・ACアダプターと接続した状態では使用しないでください。

・使用している充電電池の充放電サイクルは500回です。満充電の状態から点灯時間が極端に短くなりましたら、充電電池の寿命です。

・器具に布や紙などをかぶせないでください。

・直射日光等でセンサーが誤動作する場合があります。誤動作が起きた場合は、一度「休止モード」に戻してください。

※「休止モード」の設定方法

① 充電ケーブルを接続します。

② センサーに触れたまま、USB端子(Type-C)を抜き消灯するまで待ちます。

## LEDユニットについてのご注意

・この器具のLEDユニットの交換はできません。

・LEDの明るさ、光色には固体差があります。あらかじめご了承ください。

## 器具のお手入れ

・ほこりは柔らかい布で軽くふき取ってください。汚れがひどい時は水で湿らせた布をよくしぼって軽くふき取ってください。

・金属ミガキ、サンドペーパー、シンナー等のご使用は避けてください。キズ、サビ、変色等の原因となります。