

部品名称

取付方法

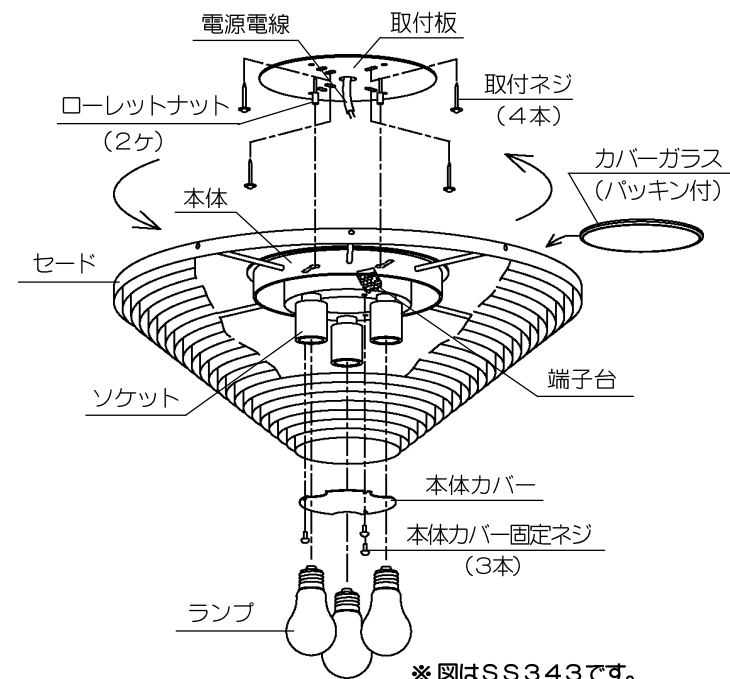

※図はSS343です。  
SS344とはソケット位置と器具の大きさが異なります。

■ 図-1

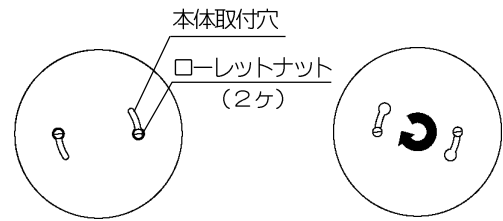

①大きい穴の方に合わせる。 ②右に軽く回してセットする。

■ 取付ピッチ (共通)

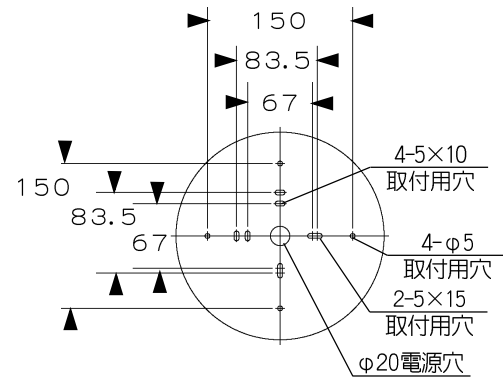

1. 本体と梱包材 (本体固定板) をはずします。  
固定板裏側の固定ネジ (3本) をゆるめて本体をはずしてください。
2. 取付板を付属の取付ネジ (4本) で補強材のある位置に取り付けてください。
3. 本体カバー固定ネジ (3本) をゆるめ、本体カバーを取りはずしてください。
4. 取付板に本体をセットします。(図-1参照)  
取付板にローレットナット (2ヶ) を仮止めし、そこに本体取付穴を合わせ、本体を軽く右に回して抜けない位置にセットしてください。
5. ローレットナット (2ヶ) を締め付け、本体を確実に固定してください。
6. 電源電線を端子台に接続してください。  
※ 電源電線保護のため、同梱の耐熱チューブを必ず電線にかぶせてください。
7. 本体カバーを取りはずしと逆の順序で取り付けてください。
8. ランプをソケットにねじ込みます。器具に表示されている種類およびワット数以下のものをご使用ください。
9. カバーガラス (パッキン付) を天井とセードのすき間から挿入し、セードの中心にセットしてください。  
※ ランプ交換の際はカバーを逆の順序で取りはずしてから交換してください。

施工時のご注意

- 温度の高くなる場所や湿気が多い場所、水のかかるような場所にはご使用にならないでください。

定格表

カタログ番号	色	型番	使用電圧	消費電力	適合ランプ	質量
SS343	—	K8GA-03Z1-3W	100V	300W	E26 普通ランプシリカ 100W×3	6.2kg
SS344	—	K8GA-04Z7-3W	100V	180W	E26 普通ランプシリカ 60W×3 (ガラス球径55mmランプ専用)	5.3kg

本品の規格および外観は改良のために予告なしに変更することがありますので、ご了承ください。 0806A

取扱説明書

お客様へ

このたびは、ヤマギワの照明器具をお買い上げくださり誠にありがとうございます。ご使用前によくお読みのうえ、正しくお使いください。必ず保管してください。

yamagiwa

目次

- 1 ページ：照明器具取付 (施工) についての安全上のご注意
- 2 ページ：照明器具ご使用についての安全上のご注意
- 3 ページ：保守・お手入れ、アフターサービスのお問い合わせ
- 4 ページ：取付方法、部品名称、定格表等

保管用  
取説No.K8G002A1

ご不明な点がございましたら  
販売店にご相談ください。

照明器具取付 (施工) についての安全上のご注意

警告

!	火災のおそれがあります ◇電源接続の際は取扱説明書の取付方法にしたがって確実に行ってください。 ◇電源配線はランプ表面にふれないように取付けてください。
	落下によるけがのおそれがあります ◇取付けは取扱説明書の取付方法にしたがって確実に行ってください。 ◇器具の取付けは取付ける天井の強度を確認し質量に耐える所に確実に行ってください。 強度が不足している場合は補強工事をしてから取付けてください。
	感電のおそれがあります ◇工事が完了するまでは必ず電源を切っておいてください。 ◇ランプの取付けの際には必ず電源を切ってください。
⚠	火災のおそれがあります ◇器具に表示されている以外のランプを取付けしないでください。
⊘	落下によるけがのおそれがあります ◇傾斜した天井や船底天井、及び取付け部のまわりに極端な突出部のある天井に器具を取付けしないでください。



注意

- ◇電気工事は電気工事店 (有資格者) におまかせください。一般の方の工事は法律で禁止されています。
- ◇器具取付けの際に天井の化粧板が厚くて同梱のネジでは十分締め付けられない場合には、同じ径の長いネジをご使用ください。器具落下によるけがの原因となることがあります。
- ◇器具取付けの際に、壁紙・クロス貼り等の接着剤等が十分乾燥してから器具を取付けてください。メッキや塗装等の変色や、さびの原因となります。
- ◇この器具は屋内使用器具ですが、風呂場等の湿気や水気が多い場所では使用出来ません。屋外では使用しないでください。感電・火災の原因となります。
- ◇器具に表示された定格電圧以外の電圧で使用しないでください。定格電圧を超えた電圧でご使用になりますと火災の原因となります。
- ◇取付けた器具を無理に回転させたり、引っ張ったり、振動や衝撃を加えたりしないでください。器具落下によるけがの原因となることがあります。
- ◇グローブ、セード及びランプの着脱は両手で静かに扱い、取付けは確実に行ってください。落下によるけがの原因となります。
- ◇振動や衝撃のあるところでは使用しないでください。不点灯、ランプ短寿命、落下の原因となることがあります。

お願い

電気工事店様へ  
工事が終わりましたらこの取扱説明書を必ずお客様へお渡しください。

## 照明器具ご使用についての安全上のご注意

⚠ 警告	
	<p>火災のおそれがあります</p> <p>◇器具を布・紙等でおおったりしないでください。 又カーテン・揮発物等の燃えやすいものに近づけないでください。 ◇器具に表示されている以外のランプを使用しないでください。</p>
	<p>感電・火災のおそれがあります</p> <p>◇器具及び部品の改造をしないでください。 ◇器具のすきまに、異物（金属類や燃えやすい物等）を差し込まないでください。</p>
	<p>感電・火災のおそれがあります</p> <p>◇異常時（煙が出たり、変な臭いがする等）には、速やかに電源を切ってお買上げの販売店にご相談ください。</p>
	<p>感電のおそれがあります</p> <p>◇ランプの交換や器具のお手入れの際には必ず電源を切ってください。</p>

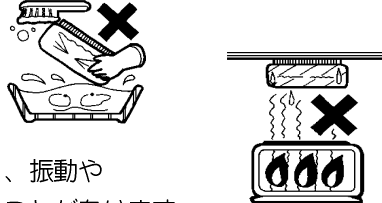

⚠ 注意	
<p>◇器具に水をかけたり、水の中につけて洗わないでください。 <b>感電や火災の原因</b>となることがあります。</p> <p>◇器具の近くに温度の高くなるストーブや、発熱体を置かないようにしてください。<b>器具の変形や火災の原因</b>となることがあります。</p> <p>◇器具の保守・お手入れ等で、無理に器具を回転させたり、引っ張ったり、振動や衝撃を加えたりしないでください。<b>器具の落下によるけがの原因</b>となることがあります。</p> <p>◇グローブ、セード及びランプの着脱は、両手で静かに扱い、取付けは、確実に行ってください。 <b>落下によるけがの原因</b>となることがあります。</p> <p>◇明るく安全に使用していただくために、器具を定期的に（6ヶ月に1回程度）清掃、点検してください。 器具のネジや部品のゆるみがないか、損傷、脱落がないかお調べください。</p>	

お願い	
<ul style="list-style-type: none"> <li>ぬれた手で器具にさわらないでください。</li> <li>引きひも付きの器具は、引きひもを引いて急にはなしたり、強くはじかないでください。 故障・破損となる場合があります。</li> <li>点灯中及び消灯直後のランプにさわらないでください。やけどをする場合があります。</li> <li>ガラス・陶磁器類はこわれやすい材料です。お取扱いの際には両手で静かに行ってください。</li> <li>器具のお手入れの際に、ガソリンやシンナー、ベンジン等の揮発物でふいたり、殺虫剤をかけたりしないでください。変色・破損の原因となります。汚れがひどい場合は、やわらかい布を中性洗剤に浸し、よくしぼってふきとり、乾いたらやわらかい布で仕上げてください。</li> </ul>	

・お読みになりましたらこの取扱説明書はいつでも見られる所に大切に保存してください。

## 保守とお手入れのしかた

- 異常時（煙が出たり、変な臭いがする等）には、速やかに電源を切ってお買上げの販売店にご相談ください。
- ランプが点灯しない場合は次のことをご確認ください。
  - ・スイッチが入っているか？
  - ・ランプがソケットにきっちりねじ込まれているか？
  - ・ランプが切れていないか？
- ランプの交換は器具に表示されている種類およびワット数以下のものをご使用ください。
- ランプ交換時はガラスグローブの取付部にヒビ割れ・欠けがないか必ず確認してください。
- ランプ交換やお手入れの際には必ず電源を切ってください。感電の危険があります。
- カバーガラスに衝撃を加えたり、物を乗せたりしないでください。ガラス破損や落下による事故の原因となります。
- 器具に殺虫剤をかけたり、シンナーやベンジンなどの揮発性のあるもので拭いたりしないでください。変質・変色の原因となります。
- 器具がよれた場合は水や中性洗剤でしめらせたやわらかい布をよくしぼって拭いてください。金属みがき・サンドペーパー等は器具をいためず。
- 明るく安全に使用していただくために、器具を定期的に（6ヶ月に1回程度）清掃、点検してください。

**yamagiwa**

アフターサービスのお問い合わせ

商品に関するご相談およびお問い合わせは、器具本体の表示に書いてある型番をご確認のうえ、お買上げいただきました販売店・工事店へお気軽にご連絡ください。部品についてのお問い合わせは「部品名称」のイラストをご参照ください。

ヤマギワリビナ本館	〒101-0021 東京都千代田区外神田1丁目5番10号	TEL.(03)3253-5111 (代表)
ダ・ドリアデ青山	〒107-0062 東京都港区南青山3丁目16番3号	TEL.(03)5770-1511
東京営業部	〒101-0062 東京都千代田区神田駿河台3丁目4番地龍名館本店ビル10階	TEL.(03)3253-5143
外商営業本部	〒101-0062 東京都千代田区神田駿河台3丁目4番地龍名館本店ビル10階	TEL.(03)3253-5150
札幌営業所	〒060-0002 札幌市中央区北2条西1丁目10番地ピア2・1ビル7階	TEL.(011)221-1321 (代表)
仙台営業所	〒980-0014 仙台市青葉区本町1丁目13番22号仙台松村ビル3階	TEL.(022)227-1251 (代表)
横浜営業所	〒231-0015 横浜市中区尾上町6丁目89番1号尾上町スカイビル503	TEL.(045)664-2871
ヤマギワ名古屋	〒460-0006 名古屋市中区葵1丁目22番20号	TEL.(052)931-2111 (代表)
名古屋営業所	〒460-0006 名古屋市中区葵1丁目22番20号	TEL.(052)931-3223 (代表)
金沢営業所	〒920-0901 金沢市彦三町2丁目1番45号明治安田生命金沢第二ビル5階	TEL.(076)222-6733 (代表)
ヤマギワ大阪	〒541-0058 大阪市中央区南久宝寺町3丁目6番6号御堂筋センタービル1階	TEL.(06)6258-6711 (代表)
近畿営業部	〒541-0058 大阪市中央区南久宝寺町3丁目6番6号御堂筋センタービル2階	TEL.(06)6258-6721 (代表)
高松営業所	〒760-0062 高松市塩上町3丁目8番11号クリエイティブビル302	TEL.(0878)39-3195 (代表)
広島営業所	〒732-0057 広島市東区二葉の里1丁目1番68号広島ハレスビル2階	TEL.(082)568-5371 (代表)
福岡営業所	〒810-0073 福岡市中央区舞鶴2丁目1番10号ORE福岡赤坂ビル7階	TEL.(092)721-5661 (代表)
宇都宮出張所	〒321-0953 宇都宮市東宿郷6丁目7番16号マスマト一タビル2階	TEL.(028)638-1002
高崎出張所	〒370-0071 高崎市小八木町2008番5三恵レジデンス107	TEL.(0273)62-6920
静岡出張所	〒420-0072 静岡市葵区二番町7番6号ローズガーデン406	TEL.(054)273-5305

所在地・電話番号が変更になることがありますのであらかじめご了承ください。