

部品名称と器具の取付方法

[1-b 埋込引掛シーリングの場合] [1-c ボルト取付けの場合]

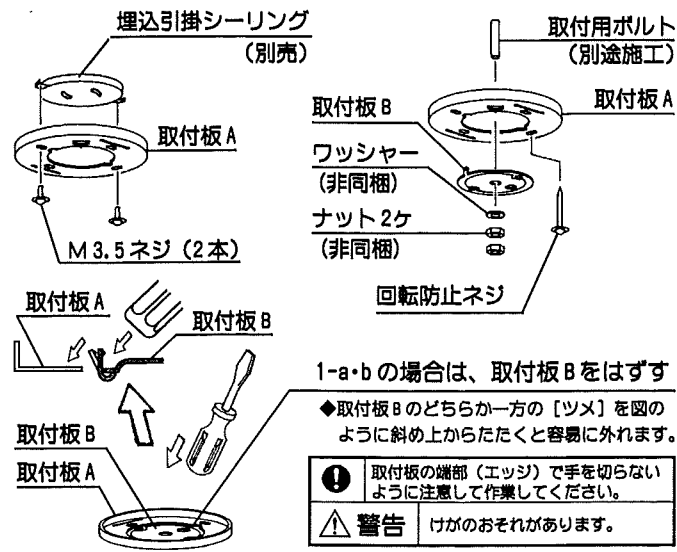

●天井面に下図の引掛シーリングボディが付いている場合はそのままお客様がお取付けできます。

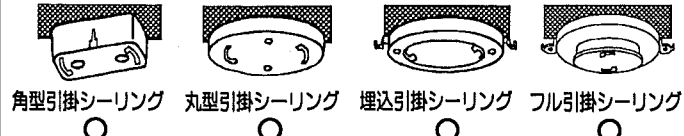

●上図のシーリングボディが付いていない場合は、専門電気工事店へご依頼してください。シーリングボディの取付け電気工事の際は十分な長さの取付ネジ 2本で天井の補強材のある位置に取付けてください。

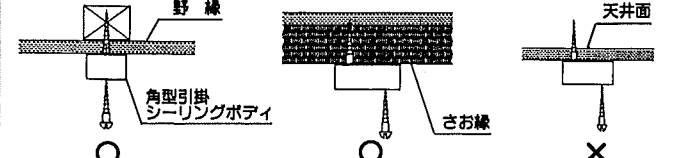

●天井面よりボルトがでている場合についても、専門の電気工事店へご依頼ください。

[1-a 角型・丸型引掛シーリングの場合]

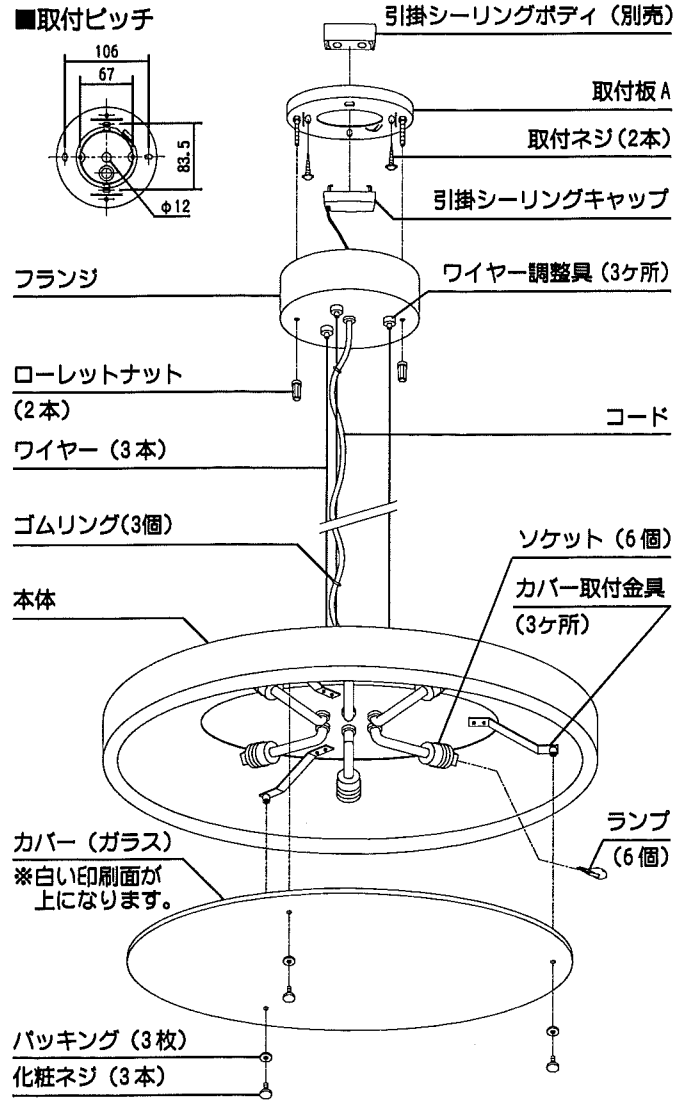

施工時のご注意

●温度の高くなる場所や水のかかる場所にはご使用にならないでください。

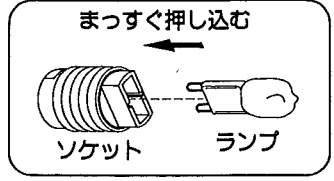

- 1-a< 天井に角型・丸型引掛シーリングボディがついている場合> 取付板 A を付属の取付ネジ (2 本) で補強材のある位置にしっかりと取付けてください。
- 1-b< 天井に埋込・フル引掛シーリングボディがついている場合> 取付板 A を埋込・フル引掛シーリングボディの金具に付属の取付ネジ (M3.5 × 2 本) で確実に取付けてください。
- 1-c< ボルト取付けの場合> 取付板 A と取付板 B を合わせて、ワッシャーとナット (2 ヶ) で取付けてください。
※必ずダブルナットを施してください。
※回転防止のため、ネジ (1 本) で固定してください。
2. 引掛シーリングボディに引掛シーリングキャップを差し込みひねってください。
3. 取付板 A にフランジをかぶせ、ローレットナット (2 本) で締め上げて確実に固定してください。
4. ソケットにランプをまっすぐ奥まで確実に押し込んでください。(左図参照)
器具に表示されている種類及びワット数以下のものをご使用ください。
5. 本体のカバー取付金具 (3ヶ所) にカバー (白い印刷面上) を合わせて、化粧ネジ (3 本) にパッキング (3 枚) をはめてから最後まで確実にねじ込んでください。

器具の高さ調整方法

ワイヤー調整具で高さの調整を行います。その際、ワイヤーを折り曲げないでください。
※ストッパーを押し上げている間ワイヤーはロックされませんので、器具の重さで一気にながってしまいます。吊り長さを調整する時は必ず器具本体を支えながら調整を行ってください。

●ワイヤーを短く調整する場合
・図 1 のようにワイヤー調整具に①ワイヤーを上を押し上げてください。この時、器具を支えながら行ってください。余分なコードはフランジ内に押し入れてください。(図 3 ①参照)

●ワイヤーを長く調整する場合
・器具を支えながら (図 2) のようにワイヤー調整具の①ストッパーを押し上げている間②ワイヤーを下に引っ張って調整してください。コードはフランジからゆっくり引っ張ってください。無理に引っ張りますとコードを傷めますのでご注意ください。(図 3 ②参照)
※高さの位置調整の後、ゴムリングの位置調整も行ってください。

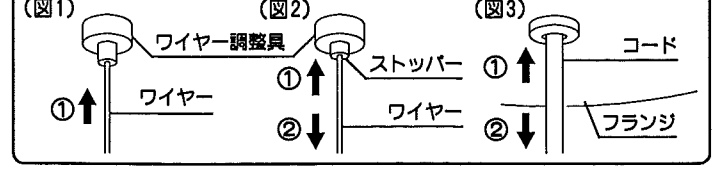

お客様へ

このたびは、ヤマギワの照明器具をお買上げくださり誠にありがとうございます。ご使用前によくお読みの上、正しくお使いください。必ず保管してください。

yamagiwa

目次

- 1 ページ : 照明器具 (施工) についての安全上のご注意
- 2 ページ : 照明器具のご使用についての安全上のご注意
- 3 ページ : 定格表・保守とお手入れのしかた・アフターサービス等
- 4 ページ : 部品名称と器具の取付方法

ご不明な点がありましたら販売店にご相談下さい。

保管用

照明器具 (施工) についての安全上のご注意

警告

- 火災のおそれがあります。
◇電源接続の際は、取扱説明書の取付方法にしたがって確実に行ってください。
◇電源配線は、ランプ表面にふれないように取付けてください。
- 落下によるけがのおそれがあります。
◇取付けは、取扱説明書の取付方法にしたがって確実に行ってください。
◇器具の取付けは、取付ける天井の強度を確認し、質量に耐える所に確実に行ってください。強度が不足している場合は、補強工事をしてから取付けてください。
- 感電のおそれがあります。
◇工事が完了するまでは、必ず電源を切っておいてください。
◇ランプの取付けの際には、必ず電源を切ってください。
- 火災のおそれがあります。
◇器具に表示されている以外のランプを取付けしないでください。
- 落下によるけがのおそれがあります。
◇傾斜した天井や船底天井、取付け部のまわりに極端な突出部のある天井に、器具を取付けしないでください。

注意







- ◇電気工事は電気工事店 (有資格者) におまかせください。一般の方の工事は、法律で禁止されています。
- ◇器具取付けの際に、天井の化粧板が厚くて同梱のネジでは十分締め付けられない場合には、同じ径の長いネジをご使用ください。器具落下によるけがの原因となることがあります。
- ◇器具取付けの際に、壁紙・クロス貼り等の接着剤等が十分乾燥してから器具を取り付けてください。メッキや塗装等の変色や、さびの原因となります。
- ◇この器具は屋内使用器具ですが、風呂場等の湿気や水気が多い場所では使用出来ません。屋外では使用しないでください。感電・火災の原因となります。
- ◇器具に表示された定格電圧以外の電圧で、使用しないでください。定格電圧を超えた電圧でご使用になりますと火災の原因となります。
- ◇取付けた器具を無理に回転させたり、引っ張ったり、振動や衝撃を加えたりしないでください。器具落下によるけがの原因となることがあります。
- ◇セード及びランプの着脱は、両手で静かに扱い、取付けは、確実に行ってください。落下によるけがの原因となります。
- ◇振動や衝撃のあるところでは使用しないでください。ランプ不点灯、短寿命、落下の原因となることがあります。

お願い

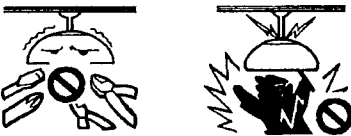

電気工事店様へ
工事が終わりましたら、この取扱説明書を、必ずお客様へお渡しください。

照明器具ご使用についての安全上のご注意

警告

	<p>火災のおそれがあります ◇器具を布・紙等でおおたつりしないでください。 又カーテン・揮発物等の燃えやすいものに近づけないでください。 ◇器具に表示されている以外のランプを使用しないでください。</p>	
	<p>やけどのおそれがあります ◇点灯中及び消灯直後のランプに、さわらないでください。</p>	
	<p>感電・火災のおそれがあります ◇器具及び部品の改造をしないでください。 ◇器具のすきまに、異物（金属類や燃えやすい物等）を差し込まないでください。</p>	
	<p>感電・火災のおそれがあります ◇異常時（煙りが出たり、変な臭いがする等）には、速やかに電源を切ってお買い上げの販売店にご相談ください。</p>	
	<p>感電のおそれがあります ◇ランプの交換や器具のお手入れの際には、必ず電源を切ってください。</p>	

注意

<p>◇器具の保守・お手入れ等で、無理に器具を、回転させたり、引っ張ったり、振動や衝撃を加えたりしないでください。器具の落下によるけがの原因となることがあります。</p> <p>◇照明器具には寿命があります。設置後およそ8～10年経過しますと外観に異常が無くとも内部の劣化は進行しています。3～5年に1回は、電気工事店等の専門家による点検を実施していただき、不具合がありましたら交換ください。 （使用条件、使用環境で異なりますが、一般に照明器具の寿命の目安は10年です。）</p> <p>◇セード及びランプの着脱は、両手で静かに扱い、取付けは、確実に行ってください。落下によるけがの原因となることがあります。</p> <p>◇器具に水をかけたり、水の中につけて洗わないでください。 感電や火災の原因となることがあります。</p> <p>◇器具の下に温度の高くなるストーブや、発熱体を置かないようにしてください。 器具の変形や火災の原因となることがあります。</p> <p>◇点灯中及び消灯直後のランプに、さわらないでください。やけどをする場合があります。</p> <p>◇明るく安全に使用していただくために、器具を定期的に（6ヶ月に1回程度）清掃、点検してください。 器具のネジや部品のゆるみがないか、損傷、脱落、コードの痛みがないかお調べください。</p>	 
---	--

お願い

- ぬれた手で器具をさわらないでください。
- 点灯中及び消灯直後のランプに、さわらないでください。やけどをする場合があります。
- ガラス・陶磁器類は、こわれやすい材料です。お取扱いの際には、両手で静かに行ってください。
- 器具のお手入れの際に、ガソリンやシンナー、ベンジン等の揮発物でふいたり、殺虫剤をかけたりしないでください。変色・破損の原因となります。汚れがひどい場合は、やわらかい布を中性洗剤に浸し、よくしぼってふきとり、乾いたやわらかい布で仕上げてください。

お読みになりましたら、この取扱説明書は、いつでも見られる所に、大切に保存してください。

定格表

カタログ番号	色	型番	使用電圧	消費電力	適合ランプ	質量
SS278W	—	62PB-03B1-6W	交流100V	240W	G9 ハロピンランプ フロスト110V 40W X 6	5.5Kg

※本品の規格および外観は改良のために予告なしに変更することがありますのでご了承ください。

保守とお手入れのしかた

- 異常時（煙りが出たり、変な臭いがする等）には、速やかに電源を切ってお買い上げの販売店にご相談ください。
- ランプの交換は器具に表示されている種類およびワット数以下のものをご使用ください。
- ランプ交換やお手入れの際には必ず電源を切ってください。感電の危険があります。
- グローブやセードの着脱は両手で静かに扱い、取り付けの際は落ちないように確実に行ってください。
- ガラス・陶器類はこわれやすい材料です。乱暴に扱わないでください。
- 器具に殺虫剤をかけたり、シンナーやベンジンなどの揮発性のあるもので拭いたりしないでください。変質・変色の原因になります。
- ランプが点灯しない場合は次のことをご確認ください。
 - ・スイッチが入っているか？
 - ・ランプがソケットにきっちりとはねじ込まれているか？
 - ・ランプが切れていないか？
- 木・布・紙のセードは乾いた布でほこりはらってください。
- 明るく安全に使用していただくために、器具を定期的に（6ヶ月に1回程度）清掃、点検してください。

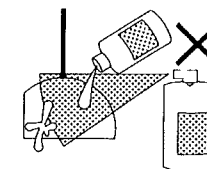
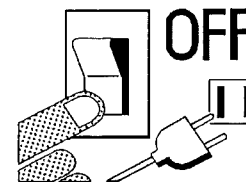

アフターサービスのお問い合わせ



yamagiwa

商品に関するご相談およびお問い合わせは、器具本体の表示に書いてある型番をご確認のうえ、お買い上げいただきました販売店、工事店へお気軽にご連絡ください。部品についてのお問い合わせは、裏面「部品名称」のイラストをご参照ください。

<p>ヤマギワ リビナ本館 TEL (03) 3253-5111 (代表)</p> <p>東京営業部 TEL (03) 3253-5143 (代表)</p> <p>外商営業本部 TEL (03) 3253-5150 (代表)</p> <p>札幌営業所 TEL (011) 221-1321 (代表)</p> <p>仙台営業所 TEL (022) 227-1251 (代表)</p> <p>横浜営業所 TEL (045) 664-2871 (代表)</p> <p>ヤマギワ 名古屋 TEL (052) 931-2111 (代表)</p> <p>名古屋営業所 TEL (052) 931-3223 (代表)</p>	<p>ヤマギワ大阪 TEL (06) 6258-6711 (代表)</p> <p>近畿営業部 TEL (06) 6258-6721 (代表)</p> <p>金沢営業所 TEL (076) 222-6733 (代表)</p> <p>高松営業所 TEL (0878) 39-3195 (代表)</p> <p>広島営業所 TEL (082) 568-5371 (代表)</p> <p>福岡営業所 TEL (092) 721-5661 (代表)</p> <p>宇都宮出張所 TEL (028) 638-1002</p> <p>高崎出張所 TEL (0273) 62-6920</p> <p>静岡出張所 TEL (054) 273-5305</p>	<p>ヤマギワリビナ本館 TEL (03) 3253-5143 (代表)</p> <p>ヤマギワリビナ本館 TEL (03) 3253-5150 (代表)</p> <p>ヤマギワリビナ本館 TEL (011) 221-1321 (代表)</p> <p>ヤマギワリビナ本館 TEL (022) 227-1251 (代表)</p> <p>ヤマギワリビナ本館 TEL (045) 664-2871 (代表)</p> <p>ヤマギワリビナ本館 TEL (052) 931-2111 (代表)</p> <p>ヤマギワリビナ本館 TEL (052) 931-3223 (代表)</p> <p>ヤマギワリビナ本館 TEL (06) 6258-6711 (代表)</p> <p>ヤマギワリビナ本館 TEL (06) 6258-6721 (代表)</p> <p>ヤマギワリビナ本館 TEL (076) 222-6733 (代表)</p> <p>ヤマギワリビナ本館 TEL (0878) 39-3195 (代表)</p> <p>ヤマギワリビナ本館 TEL (082) 568-5371 (代表)</p> <p>ヤマギワリビナ本館 TEL (092) 721-5661 (代表)</p> <p>ヤマギワリビナ本館 TEL (028) 638-1002</p> <p>ヤマギワリビナ本館 TEL (0273) 62-6920</p> <p>ヤマギワリビナ本館 TEL (054) 273-5305</p>
---	---	--

所在地・電話番号が変更になることがありますのであらかじめご了承ください。