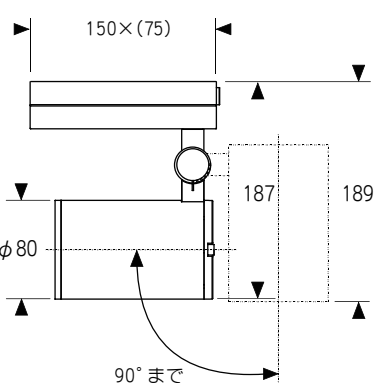

定格表

■灯具本体 本品の規格および外観は改良のため予告なしに変更することがありますのでご了承ください。

器具タイプ	カタログNo. / 型番	LED光源タイプ	配光	専用電源 入力定格	器具寸法
ダクト タイプ  1300lm	T 1 2 2 A W / 60TJ-K6B3-1W	高効率形 電球色タイプ (2700K)	20°	入力電圧 100V 入力電流 0.13A 周波数 50/60Hz 消費電力 13W	
	T 1 2 2 B W / 60TJ-K7B0-1W	高効率形 電球色タイプ (3000K)			
	T 1 2 2 C W / 60TJ-K8B8-1W	高効率形 温白色タイプ (3500K)			
	T 1 2 2 D W / 60TJ-K9B5-1W	高効率形 白色タイプ (4000K)	40°		
	T 1 2 3 A W / 60TJ-L0B6-1W	高効率形 電球色タイプ (2700K)			
	T 1 2 3 B W / 60TJ-L1B3-1W	高効率形 電球色タイプ (3000K)			
	T 1 2 3 C W / 60TJ-L2B0-1W	高効率形 温白色タイプ (3500K)	60°		
	T 1 2 3 D W / 60TJ-L3B8-1W	高効率形 白色タイプ (4000K)			
	T 1 2 4 A W / 60TJ-L4B5-1W	高効率形 電球色タイプ (2700K)			
	T 1 2 4 B W / 60TJ-L5B2-1W	高効率形 電球色タイプ (3000K)	20°		
T 1 2 4 C W / 60TJ-L6B1-1W	高効率形 温白色タイプ (3500K)				
T 1 2 4 D W / 60TJ-L7B7-1W	高効率形 白色タイプ (4000K)				
T 1 2 5 A W / 60TJ-L8B4-1W	高演色形 電球色タイプ (2700K)	40°			
T 1 2 5 B W / 60TJ-L9B1-1W	高演色形 電球色タイプ (3000K)				
T 1 2 5 C W / 60TJ-M0B2-1W	高演色形 温白色タイプ (3500K)				
T 1 2 5 D W / 60TJ-M1B1-1W	高演色形 白色タイプ (4000K)	60°			
T 1 2 6 A W / 60TJ-M2B7-1W	高演色形 電球色タイプ (2700K)				
T 1 2 6 B W / 60TJ-M3B4-1W	高演色形 電球色タイプ (3000K)				
T 1 2 6 C W / 60TJ-M4B1-1W	高演色形 温白色タイプ (3500K)	20°			
T 1 2 6 D W / 60TJ-M5B9-1W	高演色形 白色タイプ (4000K)				
T 1 2 7 A W / 60TJ-M6B6-1W	高演色形 電球色タイプ (2700K)				
T 1 2 7 B W / 60TJ-M7B3-1W	高演色形 電球色タイプ (3000K)	40°			
T 1 2 7 C W / 60TJ-M8B0-1W	高演色形 温白色タイプ (3500K)				
T 1 2 7 D W / 60TJ-M9B8-1W	高演色形 白色タイプ (4000K)				

■オプション

オプション用フード Z1155W 60TZ-12B0-ZW W:白色塗装 φ70 サークリップ付	ミストレンズ Z1154 60TZ-11B3-Z0 ※別途オプション用フード (Z1155)が必要です	リングルーバー Z1142B 60TZ-08B8-ZB B:黒色塗装
---	--	--

ウォールウォッシュフード Z1241W 60TZ-26B6-1W W:白色塗装 キックミラー、反射鏡付
--

お読みになりましたら、この取扱説明書は、いつでも見られる所に、大切に保管してください。

アフターサービスのお問い合わせ



商品に関するご相談およびお問い合わせは、器具本体の表示に書いてある型番をご確認のうえ、お買い上げいただきました販売所・工事店へお気軽にご連絡ください。部品についてのお問い合わせは、「部品名称」のイラストをご参照ください。

お客様相談窓口

ナビダイヤル  **0570-550-575**
 (全国共通番号) 

受付時間 (土日祝を除く) 10:00~17:00

通話料はお客様のご負担となります
 PHSからは接続できません

<http://www.yamagiwa.co.jp/>

取扱説明書

X-series LED SPOTLIGHT



このたびはYAMAGIWAの照明器具をお買い上げくださり誠にありがとうございます。この説明書をよくごらんの上、正しく取り付け、正しくご使用ください。お読みになりましたら、この取扱説明書は大切に保管してください。







ご注意：電気工事は電気工事店(有資格者)におまかせください。一般の方の工事は法律で禁止されています。

目次

- 1ページ：照明器具の取付(施工)についての安全上のご注意、お願い
- 2ページ：部品名称と取付かた、照射方向の調整について
- 3ページ：調光モードについて、保守とお手入れ
- 4ページ：定格表、アフターサービスのお問い合わせ

照明器具の取付(施工)についての安全上のご注意

⚠ 警告

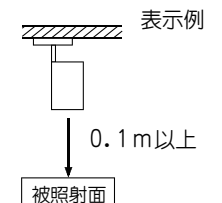
	感電のおそれがあります ◇器具のお手入れの際には必ず電源を切ってください。	
	感電・火災のおそれがあります ◇異常時(煙が出たり、変な臭いがする等)には、速やかに電源を切ってお買い上げの販売店にご相談ください。	
	感電・火災のおそれがあります ◇器具及び部品の改造をしないでください。 ◇器具のすきまに、異物(金属類や燃えやすい物等)を差し込まないでください。 ◇配線ダクトのアース工事を行なう場合には、電気設備基準にしたがって確実に行ってください。 ◇可動部分は感電のおそれがあります。可動範囲以上に無理に動かさないでください。 ◇ビニールクロス等耐熱温度が90℃以下の内装材を使用した場合には取付けしないでください。 焦げや変色の原因となります。 ◇一般的な使用条件に比べて周囲温度が高い場合、長時間の点灯は、短寿命や故障の原因となります。 ※使用条件は周囲温度30℃、1日10時間点灯、年間3000時間点灯。(JIS C8105-1解説による)	
	やけどのおそれがあります ◇点灯中および消灯直後のLEDユニットにさわらないでください。	
	火災のおそれがあります ◇器具を布・紙等でおおったりしないでください。 揮発物等の燃えやすいものに近づけないでください。 ◇器具と被照射面との距離は、器具がいかなる方向を向いたときにも、指定距離(定格表参照)より近くで使用しないでください。 ◇この器具は水平なダクト下側のみに取付可能です。 傾斜天井や取付けが不安定な配線ダクトには使用しないでください。	 表示例 0.1m以上 被照射面

⚠ 注意

- ◇明るく安全に使用していただくために、器具を定期的に(6ヶ月に1回程度)清掃、点検してください。器具のネジや部品のゆるみがないか、損傷、脱落、コードの痛みがないかお調べください。
- ◇3~5年に1回は、電気工事店等の専門家による点検を実施していただき、不具合がありましたら交換ください。
- ◇照明器具には寿命があります。設置して8~10年経つと、外観に異常がなくても内部の劣化が進行しています。必ず点検・交換をしてください。点検せずに長時間使い続けると、感電・火災・発熱・性能劣化のおそれがあります。(使用条件は周囲温度30℃、1日10時間点灯、年間3,000時間点灯。JIS C8105-1解説による)
- ◇周囲温度が高い場合、連続点灯時間が長い場合は、寿命が短くなります。
- ◇器具の下に温度の高くなるストローブや、発熱体を置かないようにしてください。不備があると、器具の変形や火災の原因となることがあります。
- ◇LEDの光色・明るさには若干の個体差があります。あらかじめご了承ください。
- ◇この器具のLEDユニットの交換は、修理扱いになります。詳しくは、この器具をお求めの電気店・最寄りの弊社営業所へお問い合わせください。
- ◇無理に器具を分解して一般のLED素子と交換しないでください。火災・発熱・器具破損の原因となります。
- ◇ラジオやテレビなどの音響及び映像機器の近くで点灯すると雑音が入ることがあります。

お願い

電気工事店様へ…工事が終わりましたら、この取扱説明書を、必ずお客様へお渡しください。

部品名称と取付けかた

(図は器具を省略、抽象化したものです)

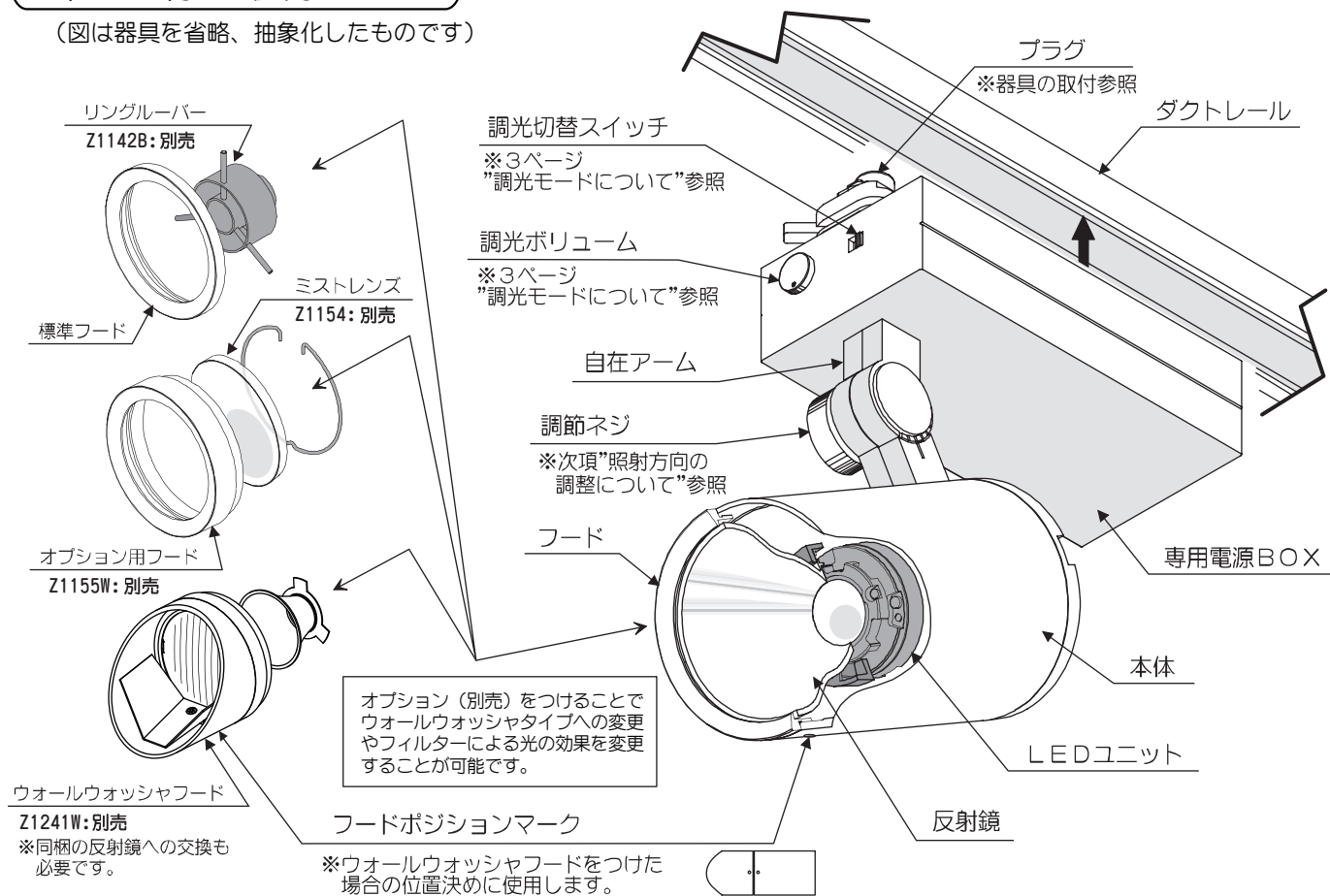

■器具の取付け

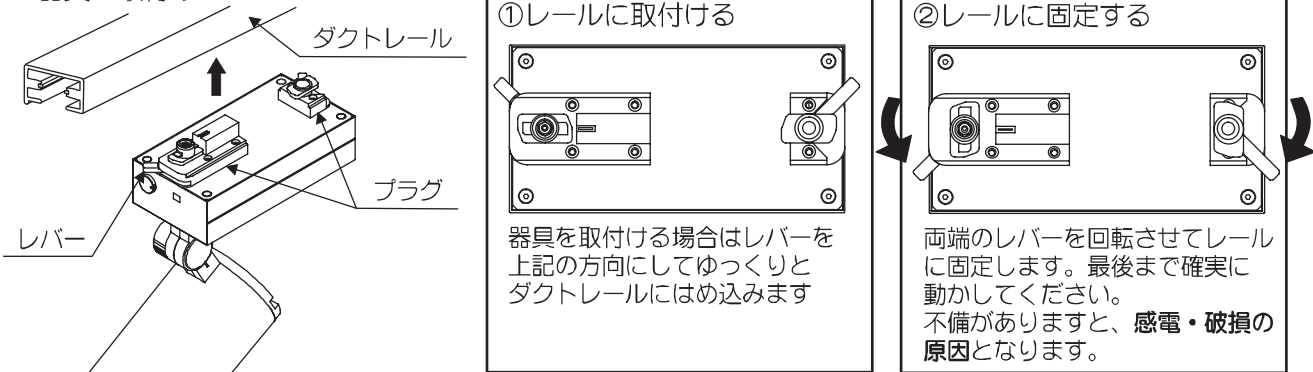

照射方向の調整について

⚠ 注意 必ず電源を切って行ってください。感電・やけどの原因になります。

- 可動範囲は右図の通り、垂直方向に90°まで、回転方向に360°までです。限度を超えて無理に動かさないでください。垂直方向には角度目盛りがあります。1目盛りは15°です。器具の照射方向をくり返し調整すると器具の保持が弱くなる場合があります。自在アームの側面にある調節ネジがゆるんでいる可能性がありますので、しっかりと締め直してください。不備がありますと、器具破損や落下のおそれがあります。

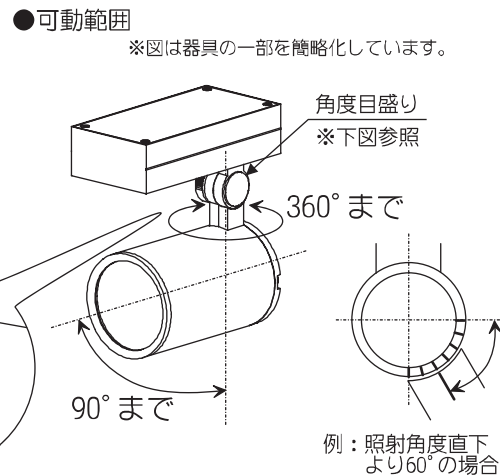

調光モードについて

器具内蔵の切替スイッチで調光モードを個別/全体調光に切替えることが可能です。

■個別調光モード

①器具の調光モードを選択する

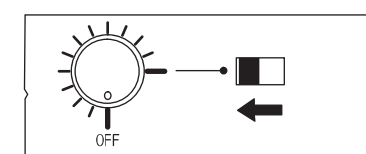

調光切替スイッチを調光ボリューム側に確実に切替えてください。

②調光ボリュームを調整する

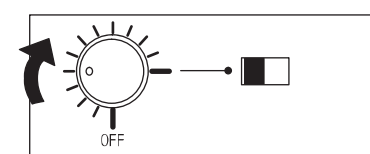

調光ボリュームを徐々に上げてお好みの明るさに調整してください。

- 調光範囲をこえて無理に調光ボリュームを回さないでください。故障の原因となります。
- 専用調光器での調光が優先されます。(専用調光器が50%の位置のとき、調光ボリュームを100%で用いても器具の明るさは50%になります。)

■全体調光モード

①器具の調光モードを選択する

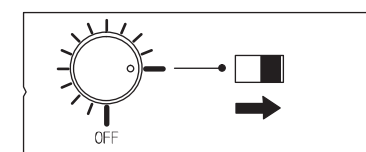

調光切替スイッチを調光ボリュームと反対側に確実に切替えてください。

②専用調光器で明るさを調整する

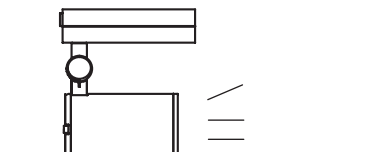

調光器は必ず専用のもをご使用ください。

- 調光ボリュームでの調光はできません。
- 調光ボリュームが"OFF"の位置の場合は消灯します。
- 調光用コントローラは、必ず専用のもをご使用ください。
- 調光用コントローラによっては下限値で光がちらつくことがあります。下限設定可能な調光用コントローラをご使用ください。詳細についてはお問合せください。

保守とお手入れ

⚠ 注意 必ず電源を切って行ってください。感電・やけどの原因になります。

- LEDランプユニットの寿命は、約40,000時間です。推定寿命はLEDの照度が初期値の70%に減退するのにかかる時間です。寿命をこえても点灯し続けますが、十分な性能が得られませんので、あらたな器具の施工をおすすめいたします。

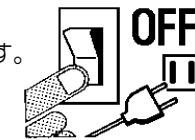

お願い

- ◇器具のお手入れの際に、ガソリンやシンナー・ベンジン等揮発物で拭いたり、殺虫剤をかけたりしないでください。変色・破損の原因となります。汚れがひどい場合は、やわらかい布を中性洗剤に浸し、よくしぼってふきとり、乾いた柔らかい布で仕上げてください。
- ◇ぬれた手で器具にさわらないでください。感電するおそれがあります。
- ◇点灯中及び消灯直後のLEDユニット周辺にさわらないでください。やけどをするおそれがあります。

