

取扱説明書

お客様へ

このたびは、YAMAGIWAの照明器具をお買い上げくださり誠にありがとうございます。この取扱説明書をよくごらんのうえ、正しくご使用ください。小さいお子さまが使用する場合は、大人の方が読んで説明してあげてください。









保管用
取説No. 18SO74A1





照明器具ご使用についての安全上のご注意

ご不明な点がありましたら
販売店にご相談ください。

警告

	<p>火災のおそれがあります ◇不安定な場所で使用しないでください。 ◇器具を布・紙等でおおったりしないでください。 またカーテン・揮発物等の燃えやすいものに近づけないでください。 ◇器具に表示されている以外のランプを使用しないでください。</p>	 
	<p>感電・火災のおそれがあります ◇器具及び部品の改造をしないでください。 ◇器具のすきまに、異物（金属類や燃えやすい物等）を差し込まないでください。 ◇電源コードを加工したり、無理に曲げたり、ねじったり、引っ張ったりしないでください。 また電源コードに重いものを乗せたり、電熱具に近づけたりしないでください。</p>	 
	<p>感電・火災のおそれがあります ◇異常時（煙が出たり、変な臭いがする等）には、速やかに電源を切ってお買い上げの販売店にご相談ください。</p> <p>感電のおそれがあります ◇ランプの交換や器具のお手入れの際には必ず電源を切ってください。</p>	

注意

<p>◇照明器具には寿命があります。設置後およそ8～10年経過しますと外観に異常が無くとも内部の劣化は進行しています。3～5年に1回は、電気工事店等の専門家による点検を実施していただき、不具合がありましたら交換ください。（使用条件、使用環境で異なりますが、一般に照明器具の寿命の目安は10年です。）</p> <p>◇周囲温度が高い場合、点灯時間が長い場合は寿命が短くなります。</p> <p>◇器具に水をかけたり、水の中につけて洗わないでください。感電や火災の原因となることがあります。</p> <p>◇器具の近くに温度の高くなるストーブや、発熱体を置かないようにしてください。 器具の変形や火災の原因となることがあります。</p> <p>◇電源コードが、ランプ表面にふれないようにしてください。火災の原因となります。</p> <p>◇器具に表示された定格電圧以外の電圧で、使用しないでください。 定格電圧を超えた電圧でご使用になりますと火災の原因となります。</p> <p>◇この器具は屋内使用器具ですが、風呂場等の湿気や水気の多い場所では使用出来ません。 屋外では使用しないでください。感電・火災の原因となります。</p> <p>◇器具の保守・お手入れ等で、無理に器具を、回転させたり、引っ張ったり、振動や衝撃を加えたりしないでください。 器具の転倒や落下によるけがの原因となることがあります。</p> <p>◇セードおよびランプの着脱は、両手で静かに扱い、取付けは、確実に行ってください。 落下によるけがや破損の原因となることがあります。</p> <p>◇電源プラグを抜くときは、電源コードを引っ張らずに、必ず電源プラグを持って抜いてください。 感電・火災の原因となります。</p> <p>◇ぬれた手で電源プラグを持たないでください。感電の原因となります。</p> <p>◇明るく安全に使用していただくために、器具を定期的に（6ヶ月に1回程度）清掃、点検してください。 ・器具のネジや部品のゆるみがないか、損傷、脱落、コードの痛みがないかお調べください。 ・プラグやコンセント回りのゴミやほこりは、乾いたやわらかい布で、よくふいて取り除いてください。 発火・火災の原因となることがあります。</p> <p>◇天然素材を使用しているため、木目や色に個体差があります。</p>	 
---	---

お願い

<ul style="list-style-type: none"> ・ぬれた手で器具にさわらないでください。 ・点灯中及び消灯直後のランプにさわらないでください。やけどをする場合があります。 ・ガラス・陶磁器類はこわれやすい材料です。お取扱いの際には両手で静かに行ってください。 ・器具のお手入れの際に、ガソリンやシンナー、ベンジン等の揮発物でふいたり、殺虫剤をかけたりしないでください。変色・破損の原因となります。汚れがひどい場合は、乾いた柔らかい布でふき取ってください。
--

お読みになりましたらこの取扱説明書は、いつでも見られる所に、大切に保管してください。

部品名称

ランプの取り付け方法

TEWAZA シリーズ

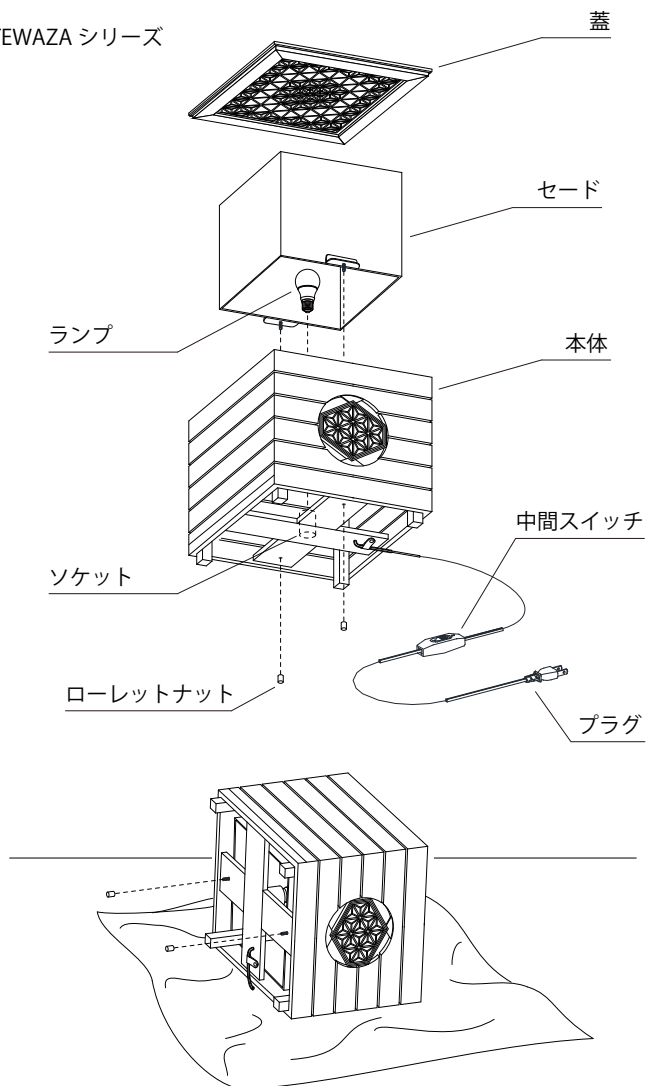

1. 中間スイッチをオフにし、プラグをコンセントから抜いておきます。
2. 本体を抑えながら上部の蓋を開けます。
3. 本体を組子細工のない側面を下にして寝かせ、本体下部のローレットナットを外します。
4. 内部のセードを上にはきめます。
5. ソケットにランプを取り付けます。
6. 取り外したセードを元の位置に戻します。
7. 本体を組子細工のない側面を下にして寝かせ、本体下部のローレットナットを取り付けます。
8. 本体を起こし、蓋を取り付けます。
9. プラグをコンセントに差し込み、中間スイッチをオンにして点灯します。

使用上のご注意

- ・ランプの取り外しの際には、床に柔らかい布を敷いてください。
- ・温度の高くなる場所や湿気が多い場所、水のかかるような場所ではご使用にならないでください。
- ・灯具に物を乗せたり、被せたりしないでください。

定格表

カタログ番号	色	型番	使用電圧 周波数	消費電力	適合ランプ	質量
S7425	—	47MK-01K7-10	100V 50/60Hz	4.9W	E26 LED電球 LDA5L×1(同梱)	1.5kg
S7426	—	47MK-02K4-10	100V 50/60Hz	4.9W	E26 LED電球 LDA5L×1(同梱)	1.5kg

※本品の規格および外観は改良のため予告なしに変更することがありますので、ご了承ください。

■ LED電球の対応

- ・LED電球は下記メーカーのランプを推奨しております。
E26形 東芝ライテック製:LDA5L-G/40W
- ・電球の種類によって、発光部の位置、光イメージが変化します。
- ・極端に形状の違うランプや、器具に干渉するランプは使用しないでください。
- ・ご使用にあたってはLED電球の取扱説明書や注意書に従ってください。

アフターサービスのお問い合わせ

 **yamagiwa**

商品に関するご相談およびお問い合わせは、器具本体の表示に書いてある型番をご確認のうえ、お買上げいただきました販売所・工事店へお気軽にご連絡ください。部品についてのお問い合わせは、「部品名称」のイラストをご参照ください。

お客様相談窓口

ナビダイヤル  **0570-550-575**
(全国共通番号)

受付時間(土日祝を除く) 10:00 ~ 17:00
中部地区・関西地区は各ショールームの営業日に準じます。

通信料はお客様のご負担となります
PHSからは接続できません

<http://www.yamagiwa.co.jp/>